

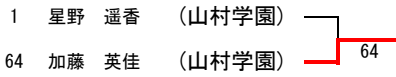

3・4位

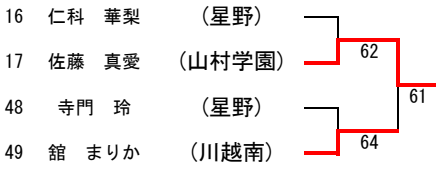

5・6位



7・8位

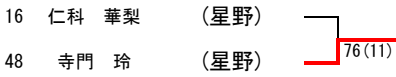

9・10位

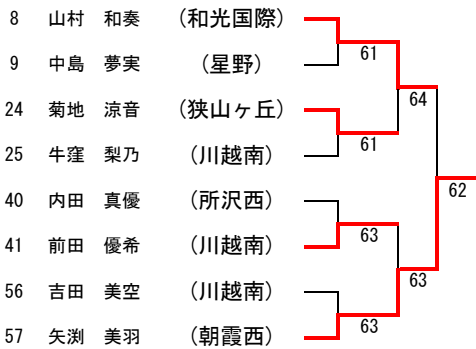

11・12位

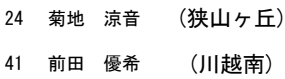

13・14位

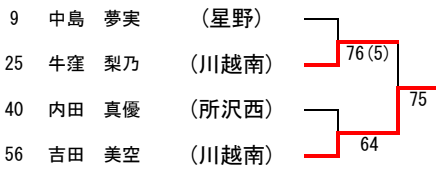

15・16位

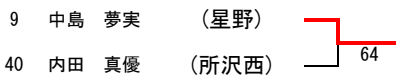

17・18位



19・20位

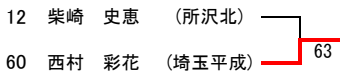

21・22位

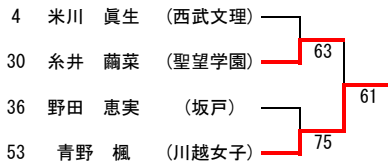

23・24位

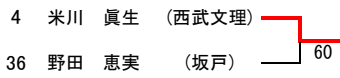

25・26位

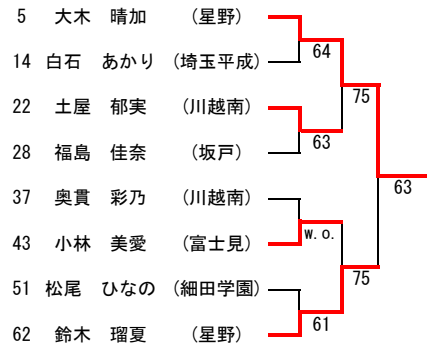

27・28位

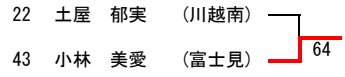

29・30位

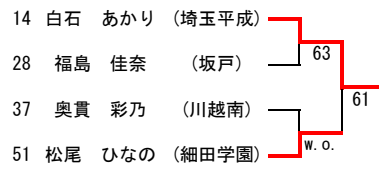

31・32位

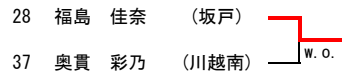

平成30年度 新人大会テニス競技 西部地区大会 女子ダブルス 2次予選

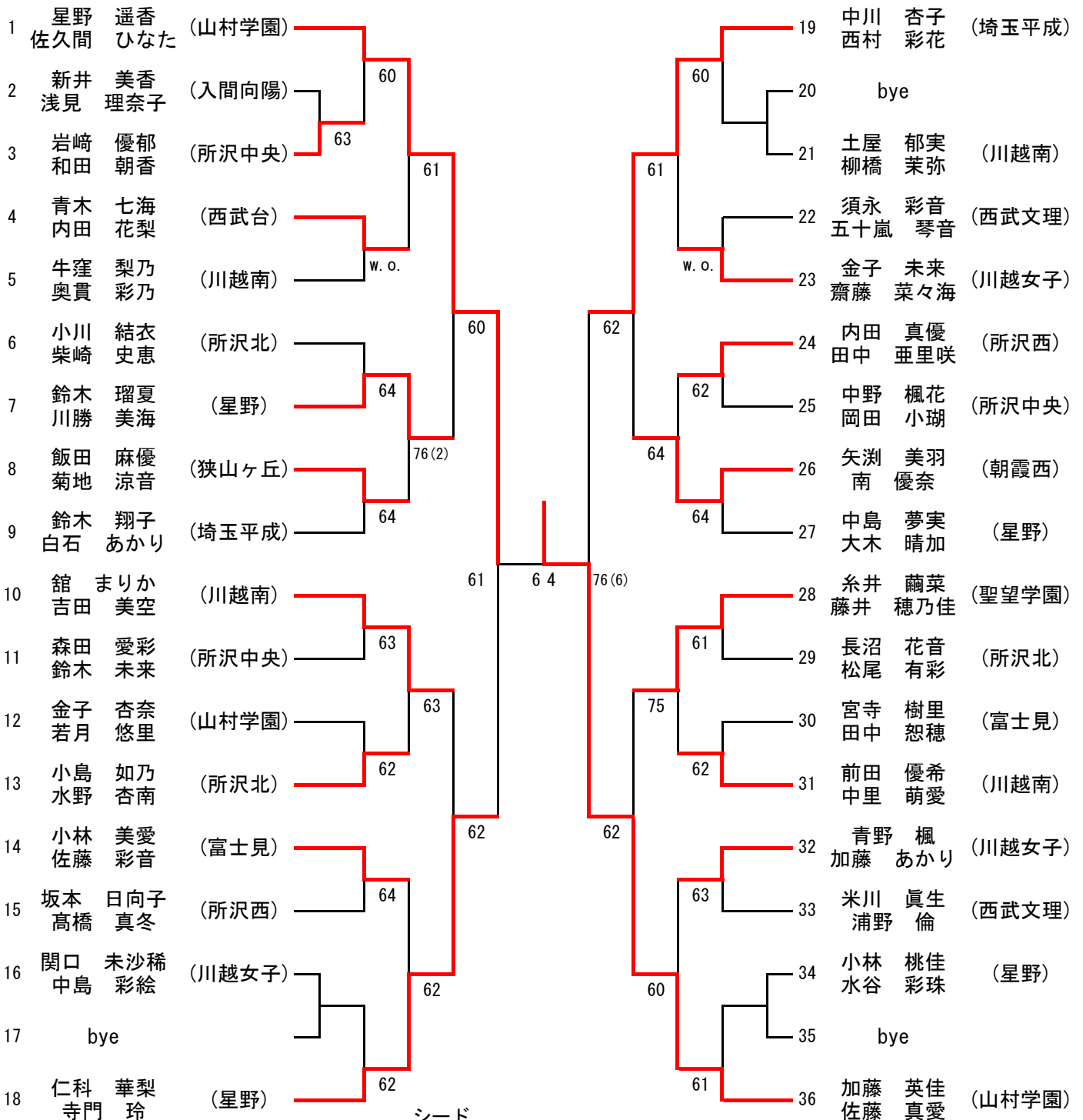

- 1 星野・佐久間(山村学園)
- 2 加藤・佐藤(山村学園)
- 3 中川・西村(埼玉平成)
- 4 仁科・寺門(星野)

3・4位

18	仁科 華梨 寺門 玲	(星野)	
19	中川 杏子 西村 彩花	(埼玉平成)	64

5・6位

7	鈴木 瑠夏 川勝 美海	(星野)	
10	館 まりか 吉田 美空	(川越南)	62
26	矢渕 美羽 南 優奈	(朝霞西)	75
28	糸井 蘭菜 藤井 穂乃佳	(聖望学園)	60

7・8位

7	鈴木 瑠夏 川勝 美海	(星野)	
26	矢渕 美羽 南 優奈	(朝霞西)	76(3)

9・10位

4	青木 七海 内田 花梨	(西武台)	
8	飯田 麻優 菊地 涼音	(狭山ヶ丘)	62
13	小島 如乃 水野 杏南	(所沢北)	62
14	小林 美愛 佐藤 彩音	(富士見)	63
23	金子 未来 齋藤 菜々海	(川越女子)	63
24	内田 真優 田中 亜里咲	(所沢西)	75
31	前田 優希 中里 萌愛	(川越南)	64
32	青野 楓 加藤 あかり	(川越女子)	75

11・12位

4	青木 七海 内田 花梨	(西武台)	
23	金子 未来 齋藤 菜々海	(川越女子)	61

13・14位

8	飯田 麻優 菊地 涼音	(狭山ヶ丘)	
14	小林 美愛 佐藤 彩音	(富士見)	61
24	内田 真優 田中 亜里咲	(所沢西)	62
32	青野 楓 加藤 あかり	(川越女子)	64

15・16位

8	飯田 麻優 菊地 涼音	(狭山ヶ丘)	
24	内田 真優 田中 亜里咲	(所沢西)	64

17・18位

3	岩崎 優郁 和田 朝香	(所沢中央)	
5	牛窪 梨乃 奥貴 彩乃	(川越南)	w. o.
6	小川 結衣 柴崎 史恵	(所沢北)	63
9	鈴木 翔子 白石 あかり	(埼玉平成)	76(5)
11	森田 愛彩 鈴木 未来	(所沢中央)	
12	金子 杏奈 若月 悠里	(山村学園)	61
15	坂本 日向子 高橋 真冬	(所沢西)	61
16	関口 未沙稀 中島 彩絵	(川越女子)	61
21	土屋 郁実 柳橋 茉弥	(川越南)	
22	須永 彩音 五十嵐 琴音	(西武文理)	w. o.
25	中野 楓花 岡田 小瑚	(所沢中央)	62
27	中島 夢実 大木 晴加	(星野)	75
29	長沼 花音 松尾 有彩	(所沢北)	62
30	宮寺 樹里 田中 恕穂	(富士見)	64
33	米川 眞生 浦野 倫	(西武文理)	64
34	小林 桃佳 水谷 彩珠	(星野)	62

19・20位

16	関口 未沙稀 中島 彩絵	(川越女子)	
33	米川 眞生 浦野 倫	(西武文理)	62

## 女子シングルス

地区	順位	選手名	学年	学校名
西	1	佐久間 ひなた	2	山村学園
西	2	中川 杏子	2	埼玉平成
西	3	加藤 英佳	2	山村学園
西	4	星野 遥香	2	山村学園
西	5	佐藤 真愛	2	山村学園
西	6	舘 まりか	2	川越南
西	7	寺門 玲	1	星野
西	8	仁科 華梨	1	星野
西	9	矢渕 美羽	2	朝霞西
西	10	山村 和奏	2	和光国際
西	11	菊地 涼音	2	狭山ヶ丘
西	12	前田 優希	2	川越南
西	13	吉田 美空	2	川越南
西	14	牛窪 梨乃	2	川越南
西	15	中島 夢実	1	星野
西	16	内田 真優	2	所沢西
西	17	青木 七海	1	西武台
西	18	鈴木 翔子	2	埼玉平成
西	19	西村 彩花	2	埼玉平成
西	20	柴崎 史恵	2	所沢北
西	21	青野 楓	1	川越女子
西	22	糸井 繭菜	2	聖望学園
西	23	米川 眞生	2	西武文理
西	24	野田 恵実	1	坂戸
西	25	大木 晴加	2	星野
西	26	鈴木 瑠夏	2	星野
西	27	小林 美愛	2	富士見
西	28	土屋 郁実	2	川越南
西	29	白石 あかり	1	埼玉平成
西	30	松尾 ひなの	1	細田学園
西	31	福島 佳奈	2	坂戸
西	32	奥貴 彩乃	2	川越南

## 女子ダブルス

地区	順位	選手名2	選手名3	学年2	学年3	学校名
西	1	加藤 英佳	佐藤 真愛	2	2	山村学園
西	2	星野 遥香	佐久間 ひなた	2	2	山村学園
西	3	中川 杏子	西村 彩花	2	2	埼玉平成
西	4	仁科 華梨	寺門 玲	1	1	星野
西	5	舘 まりか	吉田 美空	2	2	川越南
西	6	糸井 繭菜	藤井 穂乃佳	2	2	聖望学園
西	7	鈴木 瑠夏	川勝 美海	2	2	星野
西	8	矢渕 美羽	南 優奈	2	1	朝霞西
西	9	前田 優希	中里 萌愛	2	2	川越南
西	10	小島 如乃	水野 杏南	2	2	所沢北
西	11	青木 七海	内田 花梨	1	2	西武台
西	12	金子 未来	齋藤 菜々海	2	2	川越女子
西	13	小林 美愛	佐藤 彩音	2	2	富士見
西	14	青野 楓	加藤 あかり	1	1	川越女子
西	15	飯田 麻優	菊地 涼音	2	2	狭山ヶ丘
西	16	内田 真優	田中 亜里咲	2	2	所沢西
西	17	中島 夢実	大木 晴加	1	2	星野
西	18	小川 結衣	柴崎 史恵	2	2	所沢北
西	19	関口 未沙稀	中島 彩絵	2	2	川越女子
西	20	米川 眞生	浦野 倫	2	2	西武文理

## 県大会個人戦 出場校一覧

- 1 狭山ヶ丘
- 2 坂戸
- 3 埼玉平成
- 4 山村学園
- 5 所沢西
- 6 所沢北
- 7 星野
- 8 聖望学園
- 9 西武台
- 10 西武文理
- 11 川越女子
- 12 川越南
- 13 朝霞西
- 14 富士見
- 15 和光国際