

令和2年度 新人大会テニス競技 西部地区大会 男子シングルス

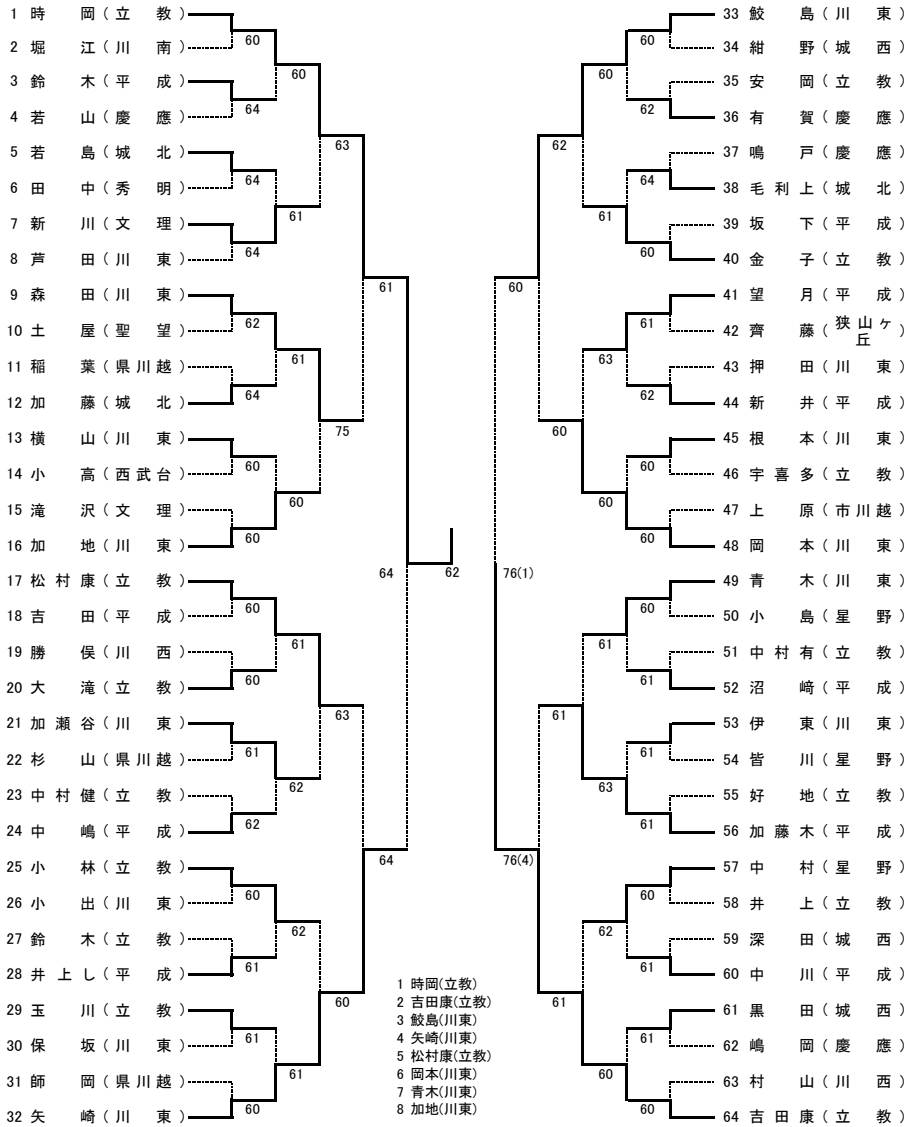

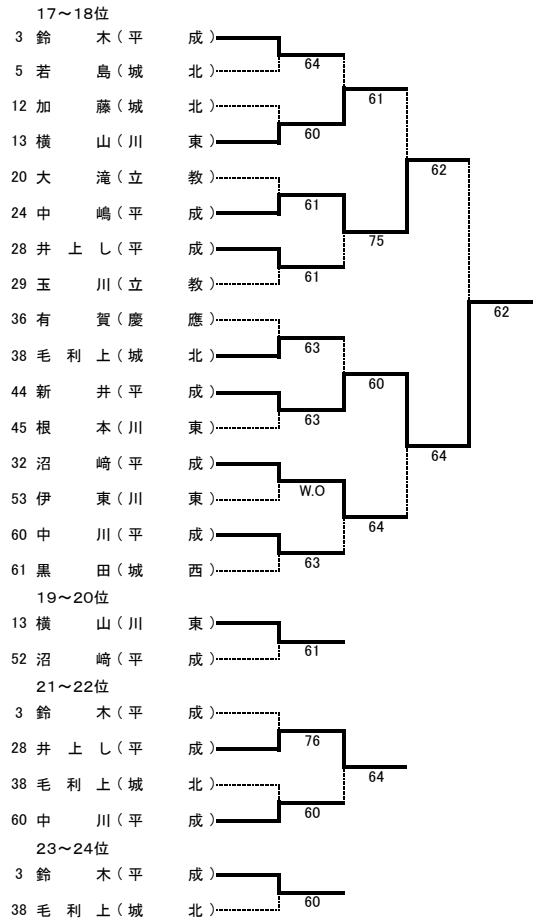

25~26位

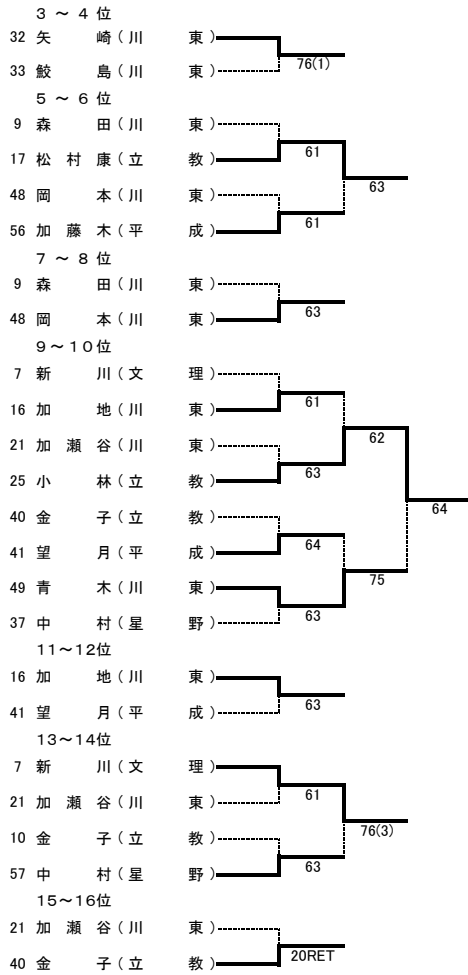
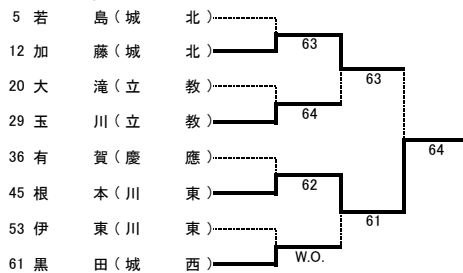

27~28位

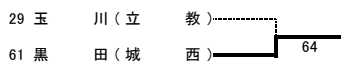

29~30位

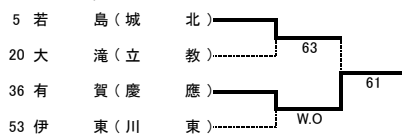

31~32位

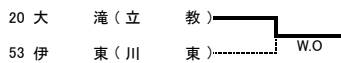

33~34位

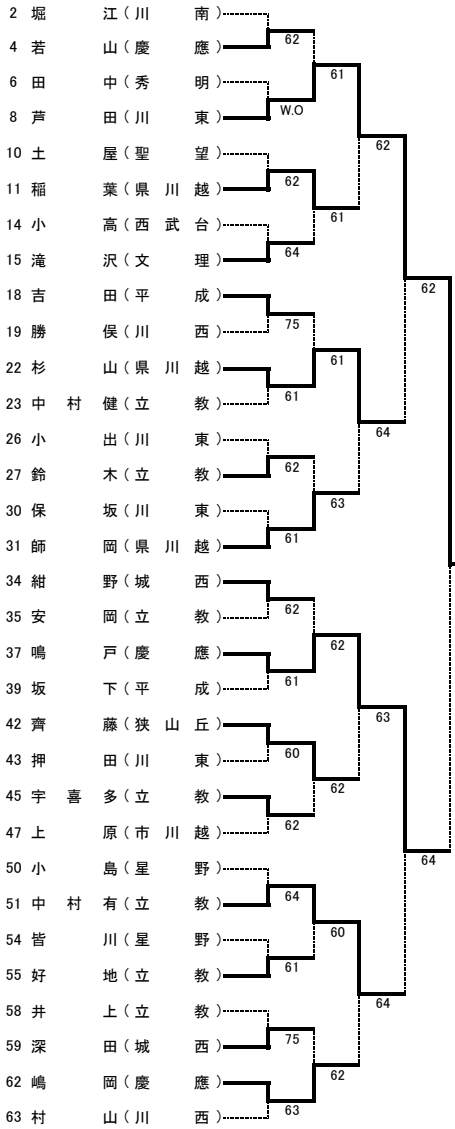

35~36位

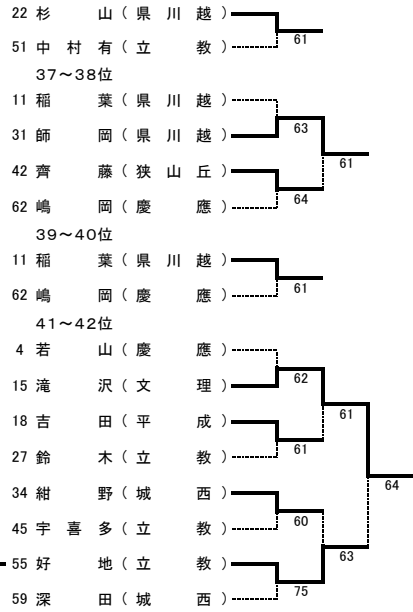

令和2年度 新人大会テニス競技 西部地区大会 男子ダブルス

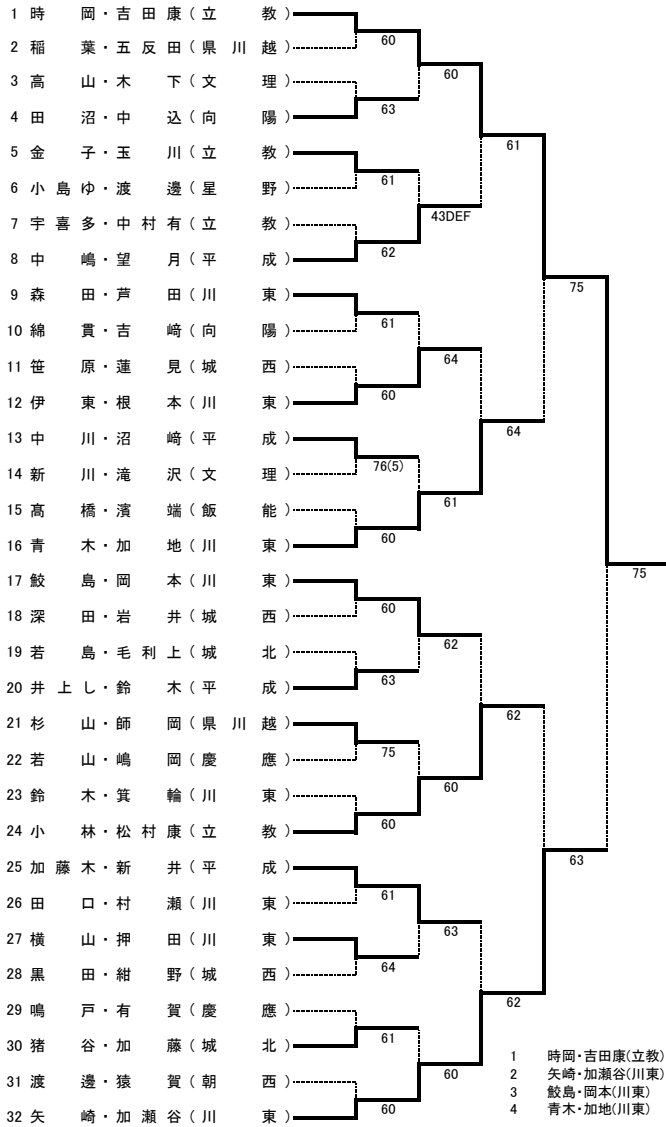

3~4位



5~6位

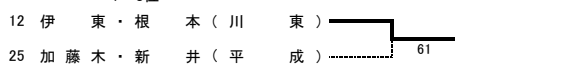

7~8位

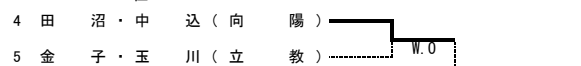

9~10位

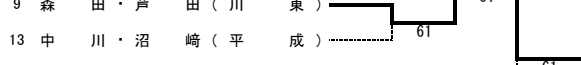

11~12位

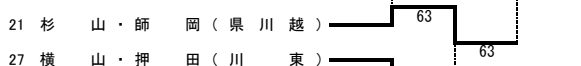

13~14位

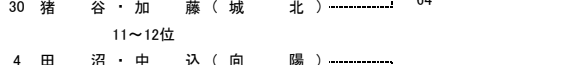

15~16位

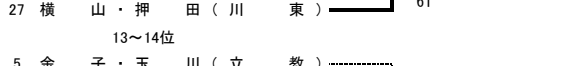

17~18位

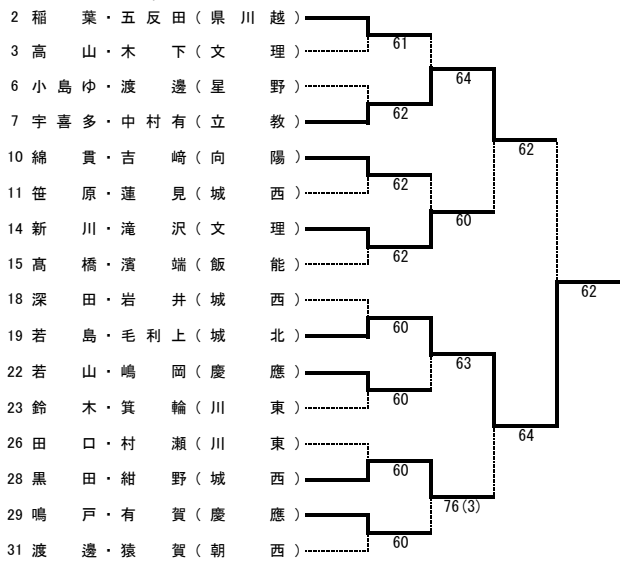

19~20位

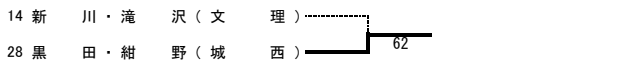

21~22位

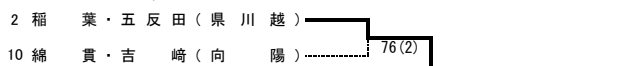

シングルス

地区	順位	選手名	学年	学校名
西	1	時岡 宏斗	2	立教新座
西	2	吉田 康浩	2	立教新座
西	3	矢崎 英貴	2	川越東
西	4	鮫島 悠志	2	川越東
西	5	松村 康太郎	1	立教新座
西	6	加藤木 優人	2	埼玉平成
西	7	岡本 武琉	2	川越東
西	8	森田 硝芽	2	川越東
西	9	小林 翔大	2	立教新座
西	10	青木 康登	2	川越東
西	11	加地 弘明	2	川越東
西	12	望月 陽仁	2	埼玉平成
西	13	新川 朝日	1	西武文理
西	14	中村 航太郎	2	星野
西	15	金子 樹	2	立教新座
西	16	加瀬谷 洗旭	1	川越東
西	17	新井 颯太	1	埼玉平成
西	18	中嶋 栄心	2	埼玉平成
西	19	横山 雄紀	1	川越東
西	20	沼崎 正志	1	埼玉平成
西	21	井上 翔太郎	2	埼玉平成
西	22	中川 匠太郎	2	埼玉平成
西	23	鈴木 翔真	2	埼玉平成
西	24	毛利上 天寛	2	城北埼玉
西	25	根本 圭終	1	川越東
西	26	加藤 遠	1	城北埼玉
西	27	黒田 涼介	2	城西川越
西	28	玉川 運動	2	立教新座
西	29	有賀 朝哉	2	慶應志木
西	30	若島 昂平	2	城北埼玉
西	31	大滝 啓斗	2	立教新座
西	32	伊東 諒馬	1	川越東
西	33	芦田 拓翔	2	川越東
西	34	鳴戸 雄厚	2	慶應志木
西	35	杉山 智理	2	県立川越
西	36	中村 有一郎	1	立教新座
西	37	師岡 有香	1	県立川越
西	38	齊藤 力斗	2	狭山ヶ丘
西	39	稲葉 拓	1	県立川越
西	40	嶋岡 泰士	2	慶應志木
西	41	滝沢 啓人	1	西武文理
西	42	好地 宏斗	2	立教新座
西	43-44	吉田 慧	1	埼玉平成
西	43-44	紺野 蒼生	2	城西川越
西	45-48	若山 泰樹	2	慶應志木
西	45-48	鈴木 悠太	1	立教新座
西	45-48	宇喜多 浩平	2	立教新座
西	45-48	深田 翔永	1	城西川越
西	49-64	堀江 優一	2	川越南
西	49-64	田中 智之	2	秀明
西	49-64	土屋 周平	2	聖望学園
西	49-64	小高 碧央	2	西武台
西	49-64	勝俣 大翔	2	川越西
西	49-64	中村 健一郎	1	立教新座
西	49-64	小出 知輝	2	川越東
西	49-64	保坂 心凜	2	川越東
西	49-64	安岡 優太	2	立教新座
西	49-64	坂下 郁己	1	埼玉平成
西	49-64	押田 星夜	2	川越東
西	49-64	上原 暖叶	1	市立川越
西	49-64	小島 悠大朗	2	星野
西	49-64	昔川 真生	2	星野
西	49-64	井上 頌苺	2	立教新座
西	49-64	村山 海	1	川越西

ダブルス

地区	順位	選手名1	選手名2	学年1	学年2	学校名
西	1	時岡 宏斗	吉田 康浩	2	2	立教新座
西	2	矢崎 英貴	加瀬谷 洗旭	2	1	川越東
西	3	小林 翔大	松村 康太郎	2	1	立教新座
西	4	青木 康登	加地 弘明	2	2	川越東
西	5	鮫島 悠志	岡本 武琉	2	2	川越東
西	6	中嶋 栄心	望月 陽仁	2	2	埼玉平成
西	7	伊東 諒馬	根本 圭終	1	1	川越東
西	8	加藤木 優人	新井 颯太	2	1	埼玉平成
西	9	森田 硝芽	芦田 拓翔	2	2	川越東
西	10	杉山 智理	師岡 有香	2	1	県立川越
西	11	横山 雄紀	押田 星夜	1	2	川越東
西	12	田沼 駿	中込 優	2	2	人間向陽
西	13	猪谷 北斗	加藤 遠	2	1	城北埼玉
西	14	中川 匠太郎	沼崎 正志	2	1	埼玉平成
西	15	井上 翔太郎	鈴木 翔真	2	2	埼玉平成
西	16	金子 樹	玉川 運動	2	2	立教新座
西	17	若島 昂平	毛利上 天寛	2	2	城北埼玉
西	18	宇喜多 浩平	中村 有一郎	2	1	立教新座
西	19	黒田 涼介	紺野 蒼生	2	2	城西川越
西	20	新川 朝日	滝沢 啓人	1	1	西武文理
西	21	稲葉 拓	五反田 隆都	1	1	県立川越
西	22	鳴戸 雄厚	有賀 朝哉	2	2	慶應志木
西	23-24	綿貫 光騎	吉崎 逸輝	2	2	人間向陽
西	23-24	若山 泰樹	嶋岡 泰士	2	2	慶應志木
西	25-32	高山 拓也	木下 遥稀	2	2	西武文理
西	25-32	小島 悠大朗	渡邊 健太	2	1	星野
西	25-32	笹原 大暉	蓮見 悠太	2	2	城西川越
西	25-32	高橋 亮祐	濱端 玲良	2	2	飯能
西	25-32	深田 翔永	岩井 一真	1	1	城西川越
西	25-32	鈴木 駿	箕輪 航輝	2	2	川越東
西	25-32	田口 颯士	村瀬 優心	1	1	川越東
西	25-32	渡邊 育真	猿賀 直己	2	2	朝霞西

県出場

学校名	S	D
川越東	11	6
立教新座	9	4
埼玉平成	8	4
城北埼玉	3	2
県立川越	3	2
慶應志木	3	1
西武文理	2	1
城西川越	1	1
星野	1	0
狭山ヶ丘	1	0
人間向陽	0	1
総計	42	22