

令和3年度 学総西部地区予選会 西部地区大会 男子シングルス

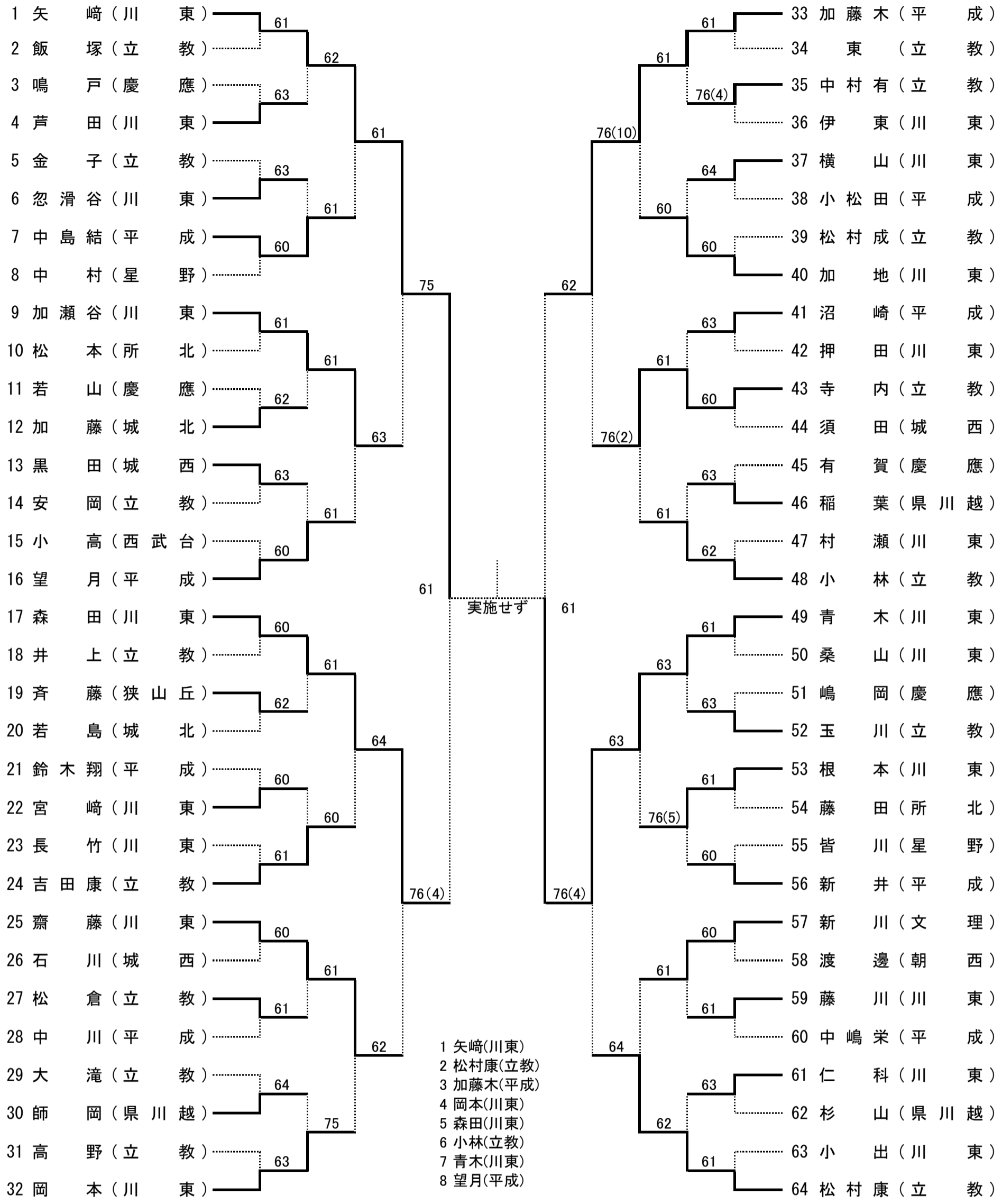

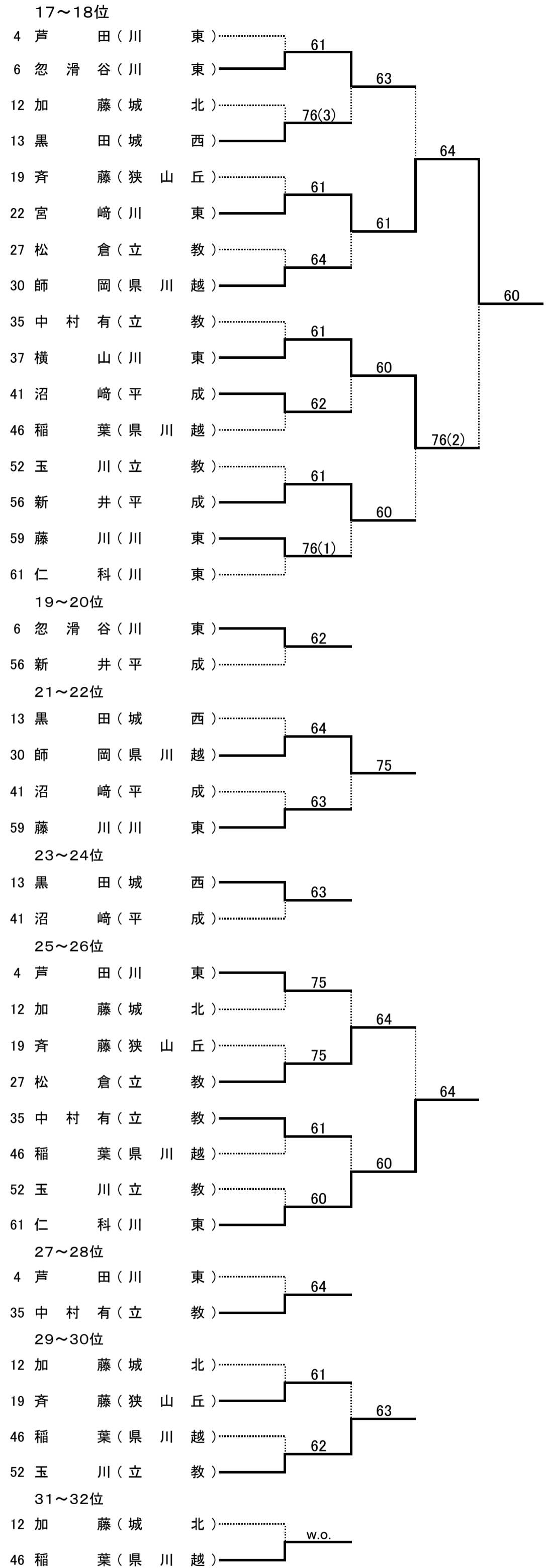

33~34位

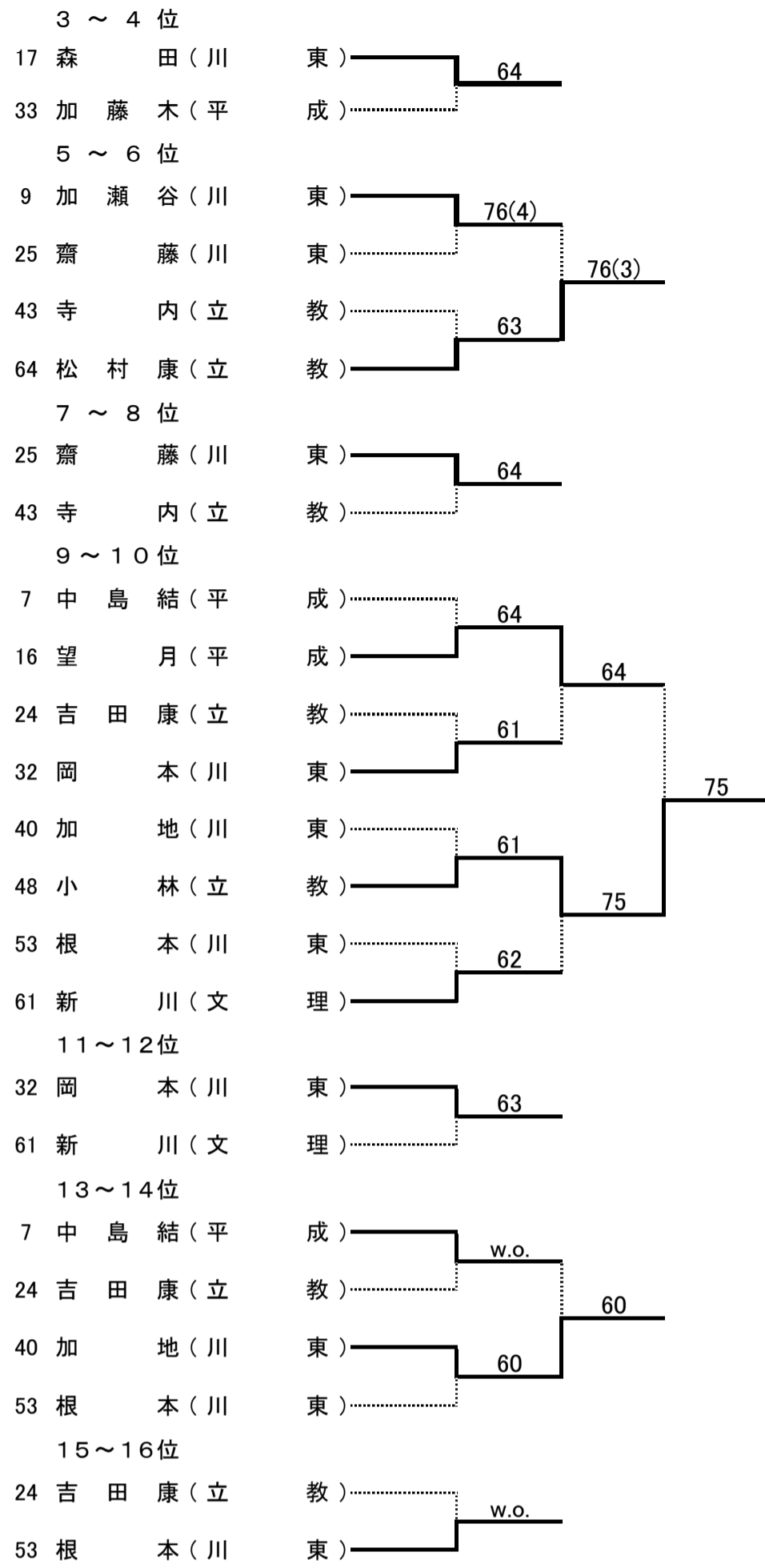
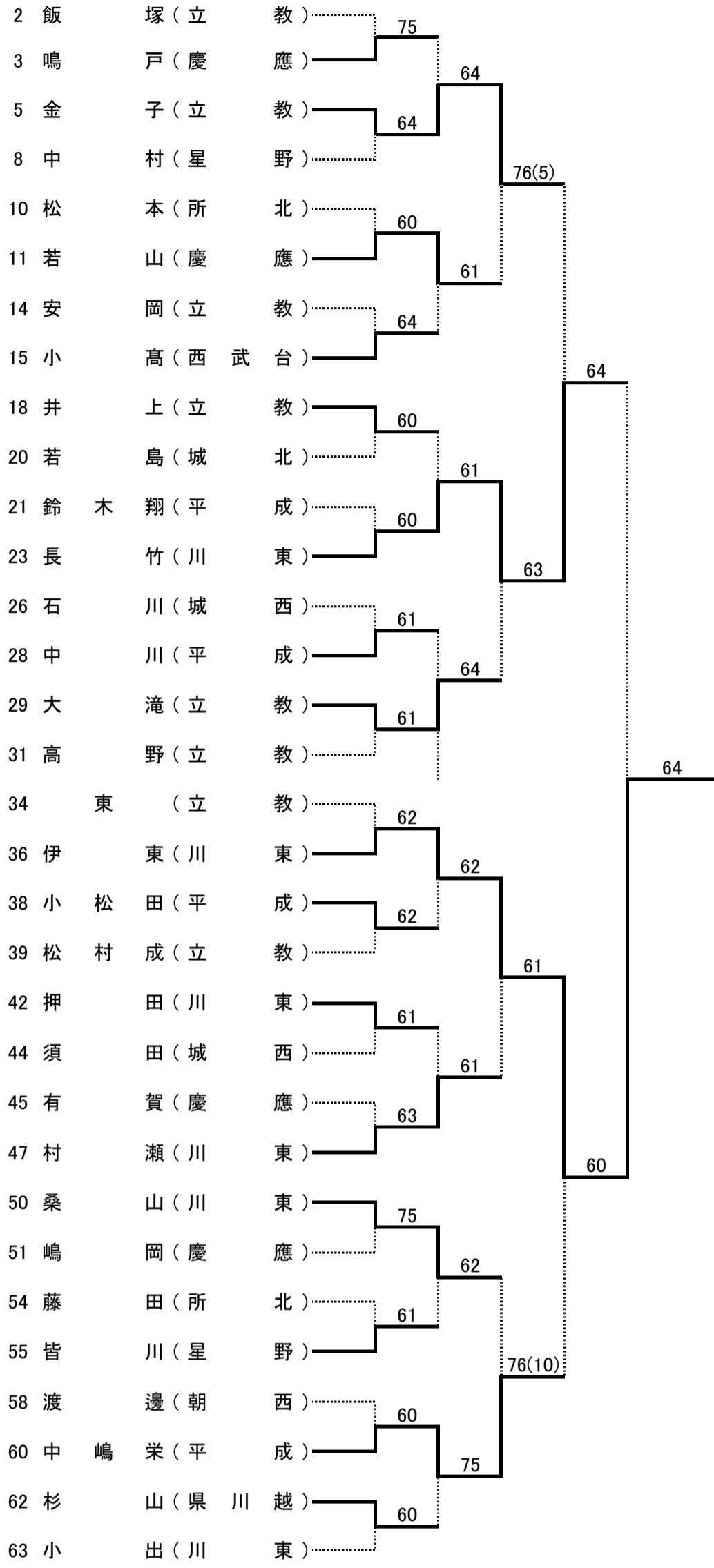

35~36位

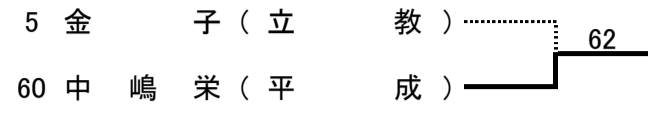

37~38位

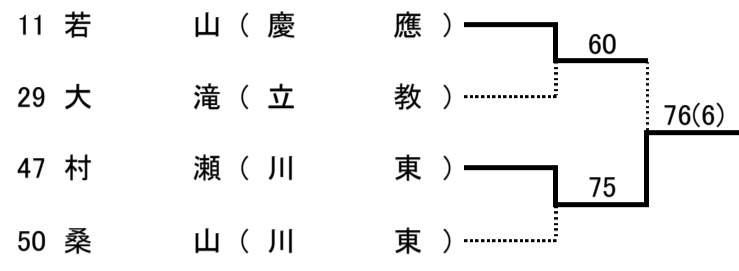

39~40位

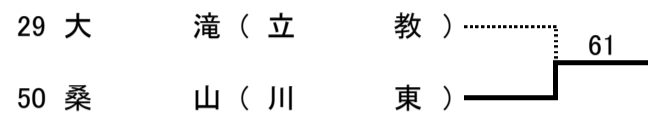

令和3年度 学総西部地区予選会 男子ダブルス

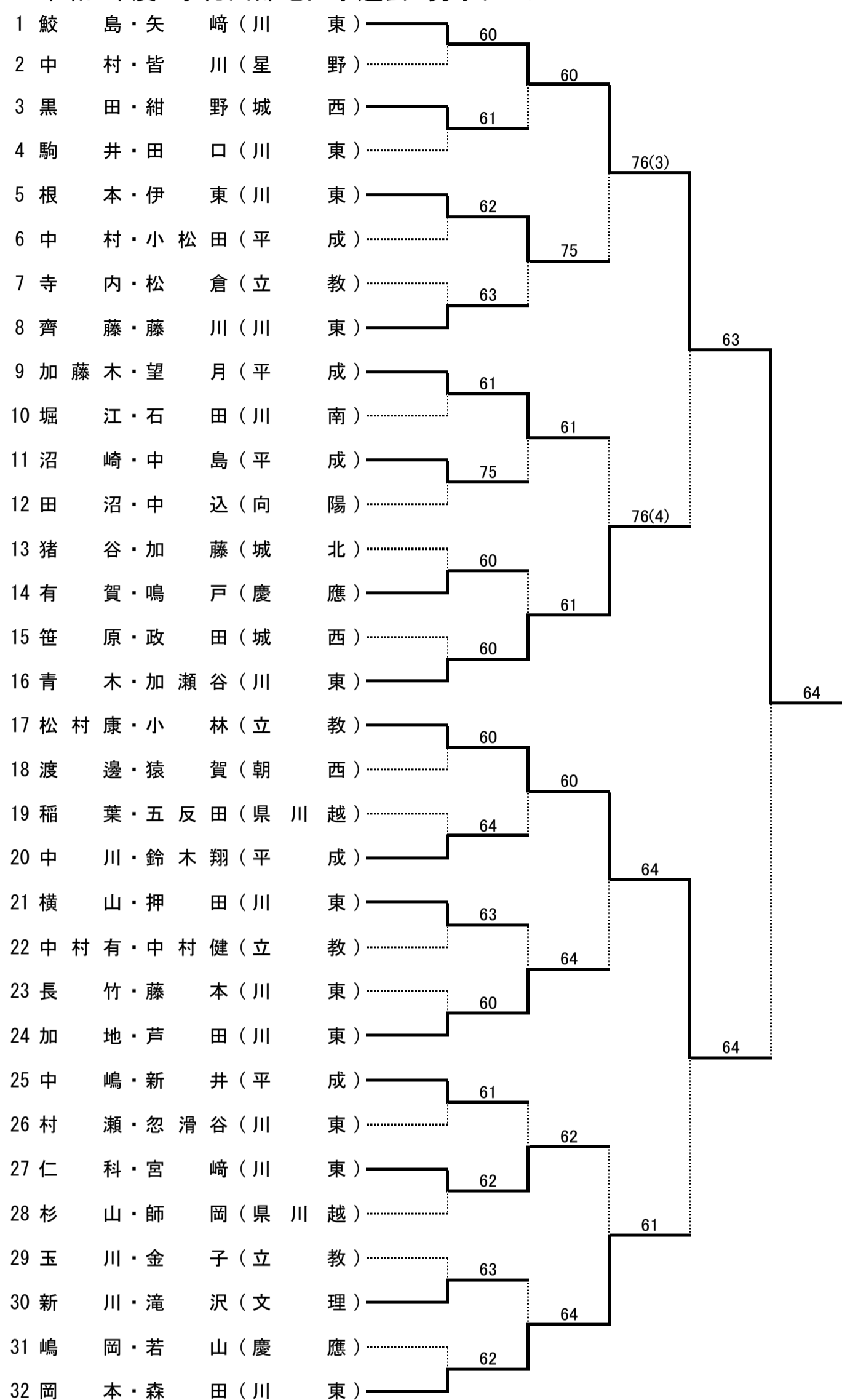

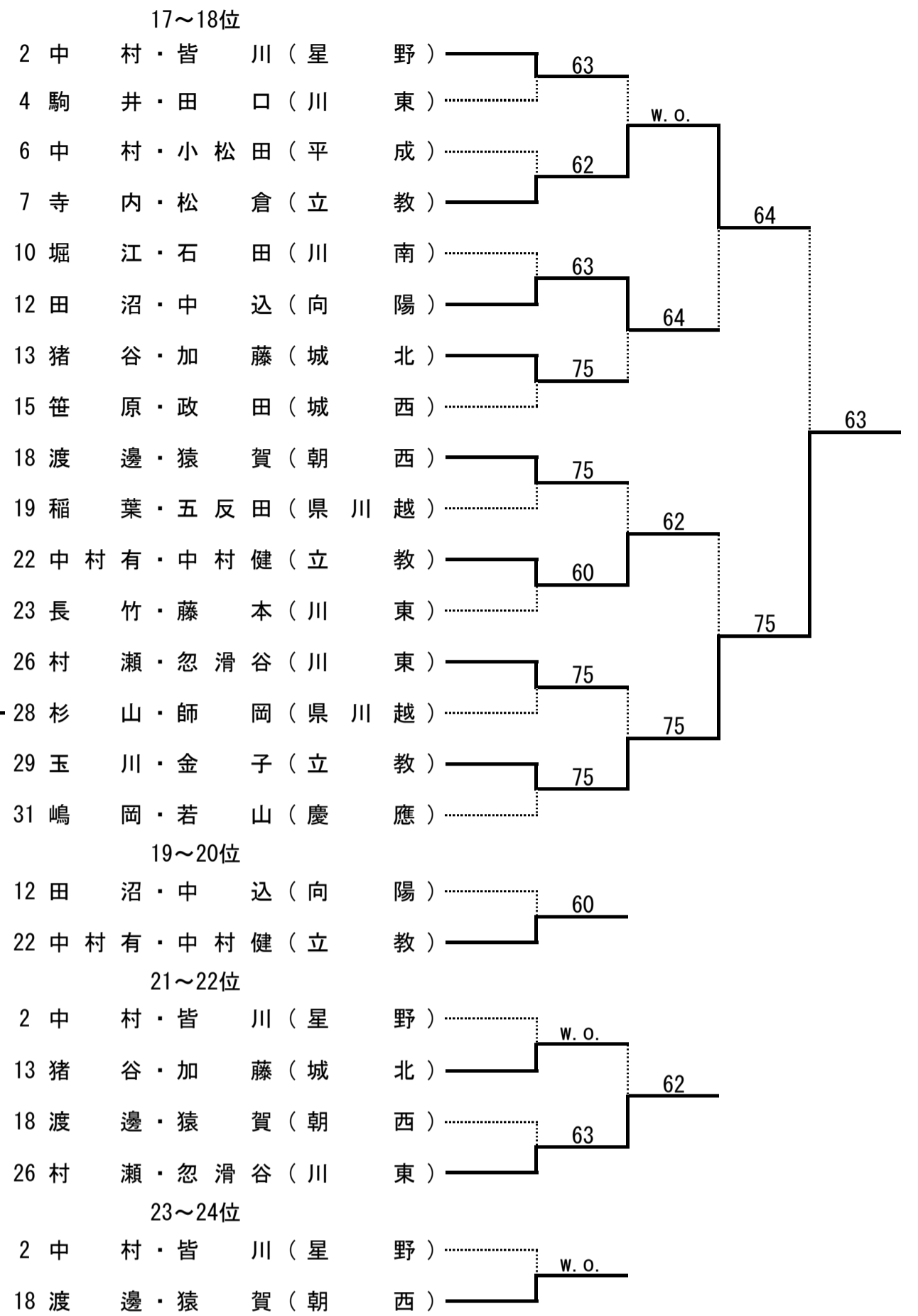
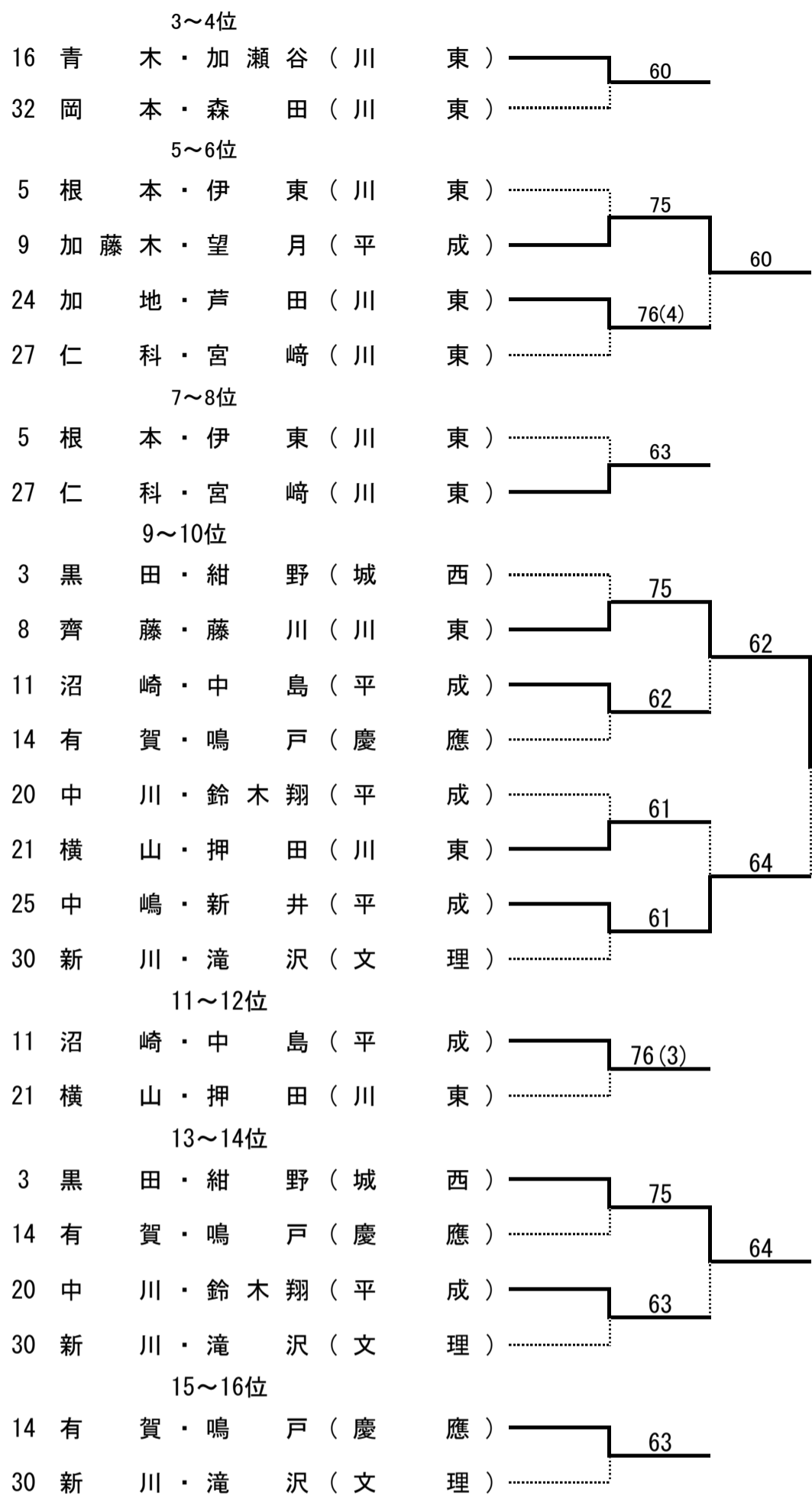

令和3年度 学総西部地区予選会 男子SS順位戦  
シングルス  
1～2位



3～4位

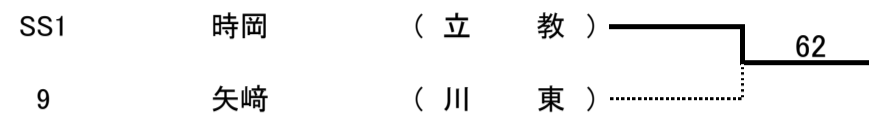

ダブルス

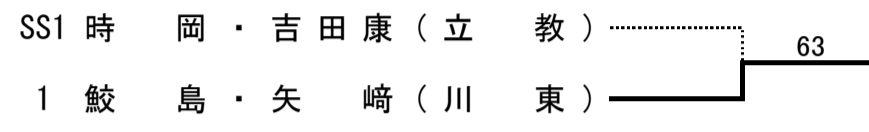

シングルス

地区	順位	選手名	学年	学校名
西	1	青木 康登	3	川越東
西	2	鮫島 悠志	3	川越東
西	3	時岡 宏斗	3	立教新座
西	4	矢崎 英資	3	川越東
西	5	森田 硝牙	3	川越東
西	6	加藤木 優人	3	埼玉平成
西	7	松村 康太郎	2	立教新座
西	8	加瀬谷 洸旭	2	川越東
西	9	齋藤 真輝	1	川越東
西	10	寺内 大志	1	立教新座
西	11	小林 翔大	3	立教新座
西	12	望月 陽仁	3	埼玉平成
西	13	岡本 武琉	3	川越東
西	14	新川 朝日	2	西武文理
西	15	加地 弘明	3	川越東
西	16	中島 結一郎	1	埼玉平成
西	17	根本 圭柁	2	川越東
西	18	吉田 康浩	3	立教新座
西	19	宮崎 馨伸	1	川越東
西	20	横山 雄紀	2	川越東
西	21	忽滑谷 駿介	1	川越東
西	22	新井 颯太	2	埼玉平成
西	23	師岡 有吾	2	県立川越
西	24	藤川 泰成	1	川越東
西	25	黒田 涼介	3	城西川越
西	26	沼崎 正志	2	埼玉平成
西	27	仁科 颯太	1	川越東
西	28	松倉 秀弥	1	立教新座
西	29	中村 有一郎	2	立教新座
西	30	芦田 拓翔	3	川越東
西	31	玉川 遥軌	3	立教新座
西	32	斎藤 力斗	3	狭山ヶ丘
西	33	稲葉 拓	2	県立川越
西	34	加藤 遼	2	城北埼玉
西	35	伊東 諒馬	2	川越東
西	36	長竹 理杏	1	川越東
西	37	中嶋 栄心	3	埼玉平成
西	38	金子 樹	3	立教新座
西	39	村瀬 優心	2	川越東
西	40	若山 泰樹	3	慶應志木
西	41	桑山 蒼大	1	川越東
西	42	大滝 啓斗	3	立教新座
西	43-50	鳴戸 壤厚	3	慶應志木
西	43-50	小高 碧央	3	西武台
西	43-50	井上 顕心	3	立教新座
西	43-50	中川 匠太郎	3	埼玉平成
西	43-50	小松田 龍太	1	埼玉平成
西	43-50	押田 星夜	3	川越東
西	43-50	皆川 真生	3	星野
西	43-50	杉山 智理	3	県立川越
西	51-66	飯塚 裕大	1	立教新座
西	51-66	中村 航太郎	3	星野
西	51-66	松本 季歩	3	所北
西	51-66	安岡 優太	3	立教新座
西	51-66	若島 昂平	3	城北埼玉
西	51-66	鈴木 翔真	3	埼玉平成
西	51-66	石川チャンドラアモール	2	城西川越
西	51-66	高野 朝陽	3	立教新座
西	51-66	東 真叶	2	立教新座
西	51-66	松村 成	3	立教新座
西	51-66	須田 京介	1	城西川越
西	51-66	有賀 朔哉	3	慶應志木
西	51-66	嶋岡 泰士	3	慶應志木
西	51-66	藤田 悠平	2	所北
西	51-66	渡邊 郁真	3	朝霞西
西	51-66	小出 知輝	3	川越東

ダブルス

地区	順位	選手名1	選手名2	学年1	学年2	学校名
西	1	矢崎 英資	鮫島 悠志	3	3	川越東
西	2	時岡 宏斗	吉田 康浩	3	3	立教新座
西	3	松村 康太郎	小林 翔大	2	3	立教新座
西	4	青木 康登	加瀬谷 洸旭	3	2	川越東
西	5	岡本 武琉	森田 硝牙	3	3	川越東
西	6	加藤木 優人	望月 陽仁	3	3	埼玉平成
西	7	加地 弘明	芦田 拓翔	3	3	川越東
西	8	仁科 颯太	宮崎 馨伸	1	1	川越東
西	9	根本 圭柁	伊東 諒馬	2	2	川越東
西	10	齋藤 真輝	藤川 泰成	1	1	川越東
西	11	中嶋 栄心	新井 颯太	3	2	埼玉平成
西	12	沼崎 正志	中島 結一郎	2	1	埼玉平成
西	13	横山 雄紀	押田 星夜	2	3	川越東
西	14	黒田 涼介	紺野 蒼生	3	3	城西川越
西	15	中川 匠太郎	鈴木 翔真	3	3	埼玉平成
西	16	有賀 朔哉	鳴戸 壤厚	3	3	慶應志木
西	17	新川 朝日	滝沢 啓人	2	2	西武文理
西	18	玉川 遥軌	金子 樹	3	3	立教新座
西	19	寺内 大志	松倉 秀弥	1	1	立教新座
西	20	中村 有一郎	中村 健一郎	2	2	立教新座
西	21	田沼 駿	中込 優	3	3	入間向陽
西	22	村瀬 優心	忽滑谷 駿介	2	1	川越東
西	23	猪谷 北斗	加藤 遼	3	2	城北埼玉
西	24	渡邊 郁真	猿賀 太翔	3	3	朝霞西
西	25	中村 航太郎	皆川 真生	3	3	星野
西	26-33	駒井 晴人	田口 颯士	2	2	川越東
西	26-33	中村 一紀	小松田 龍太	1	1	埼玉平成
西	26-33	堀江 優一	石田 稜太	3	3	川越南
西	26-33	笹原 大暉	政田 慎之介	3	3	城西川越
西	26-33	稲葉 拓	五反田 隆都	2	2	県立川越
西	26-33	長竹 理杏	藤本 修	1	1	川越東
西	26-33	杉山 智理	師岡 有吾	3	2	県立川越
西	26-33	嶋岡 泰士	若山 泰樹	3	3	慶應志木

県出場

学校名	S	D
川越東	19	9
立教新座	10	5
埼玉平成	6	4
県立川越	2	0
慶應志木	1	1
城西川越	1	1
城北埼玉	1	1
西武文理	1	1
狭山ヶ丘	1	0
朝霞西	0	1
入間向陽	0	1
総計	42	24