

1・2位

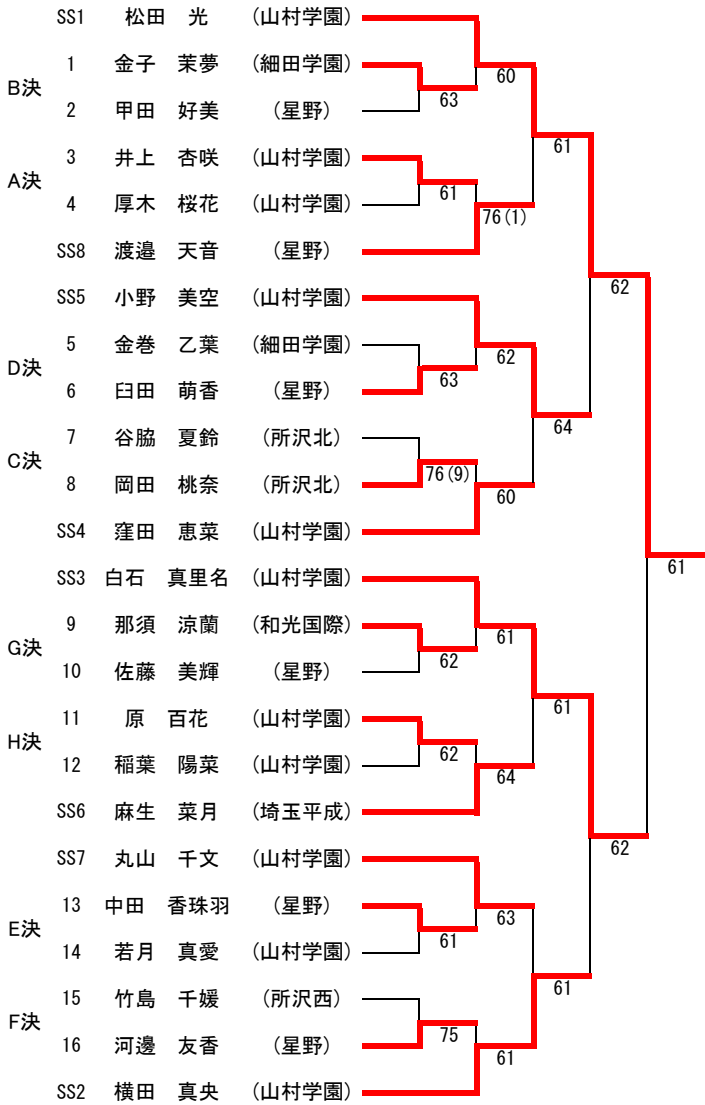

9・10位

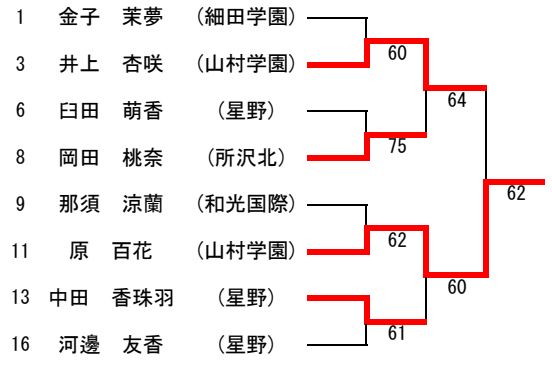

11・12位

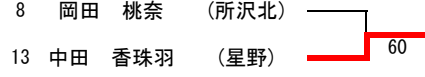

13・14位

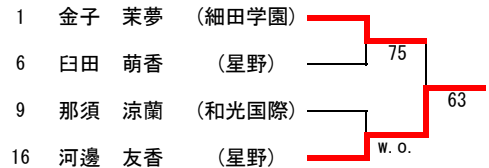

15・16位

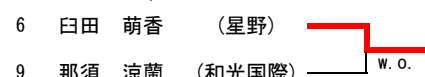

17・18位

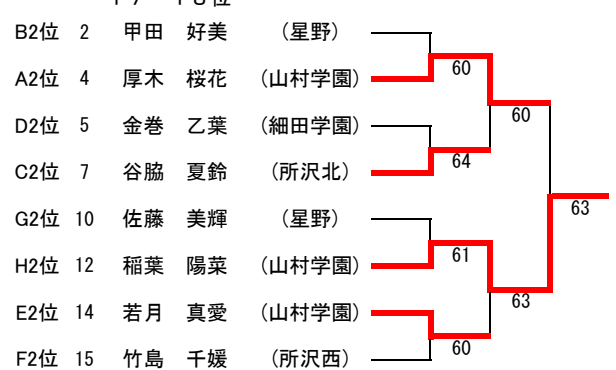

19・20位

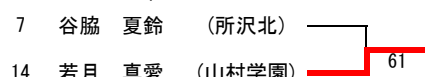

21・22位

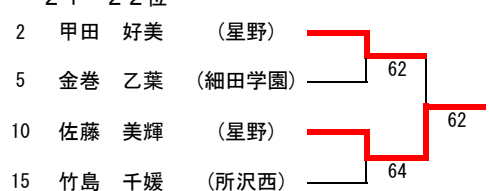

23・24位

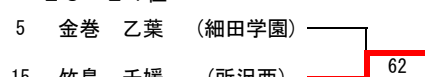

3・4位

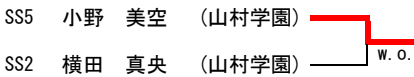

5・6位

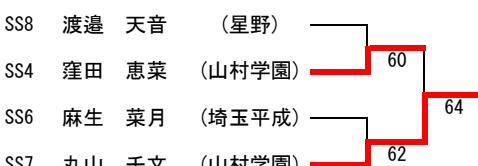

7・8位

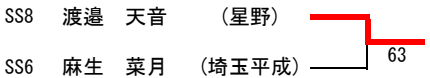

25・26位

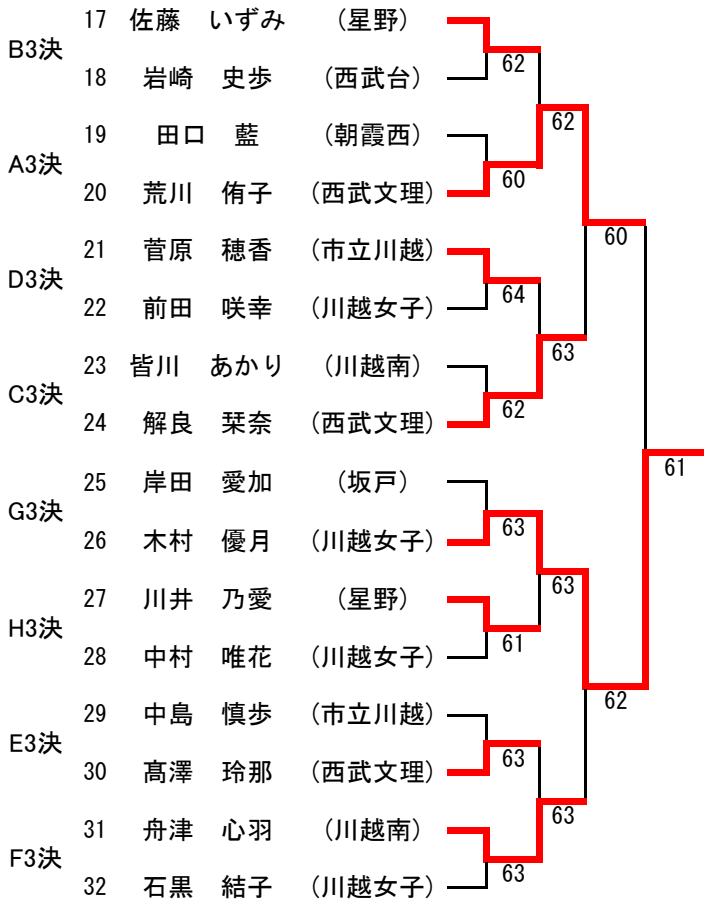

33・34位

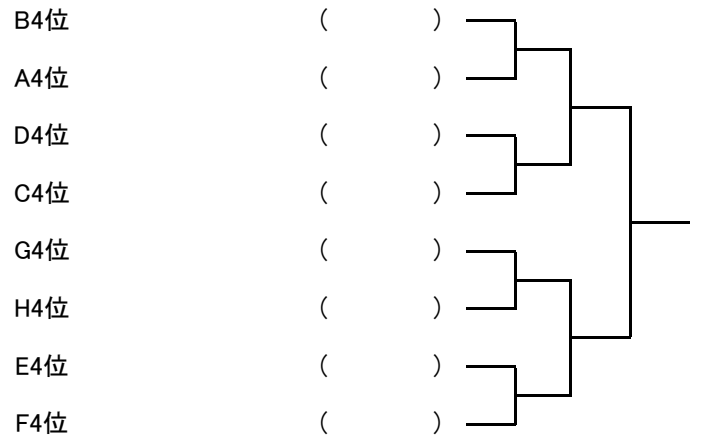

27・28位

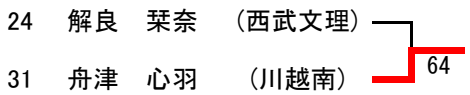

35・36位

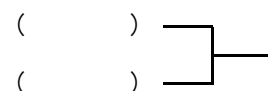

29・30位

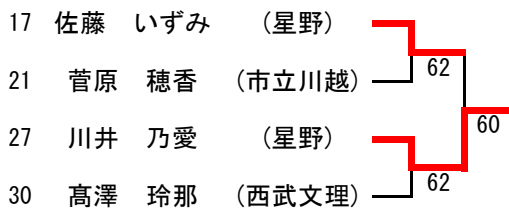

37・38位

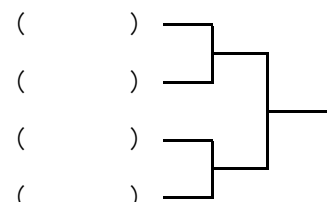

31・32位

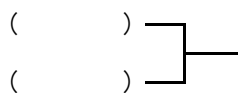

39・40位

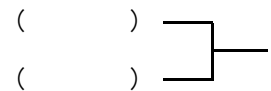

(※31位以下の対戦は実施せず)

1・2位

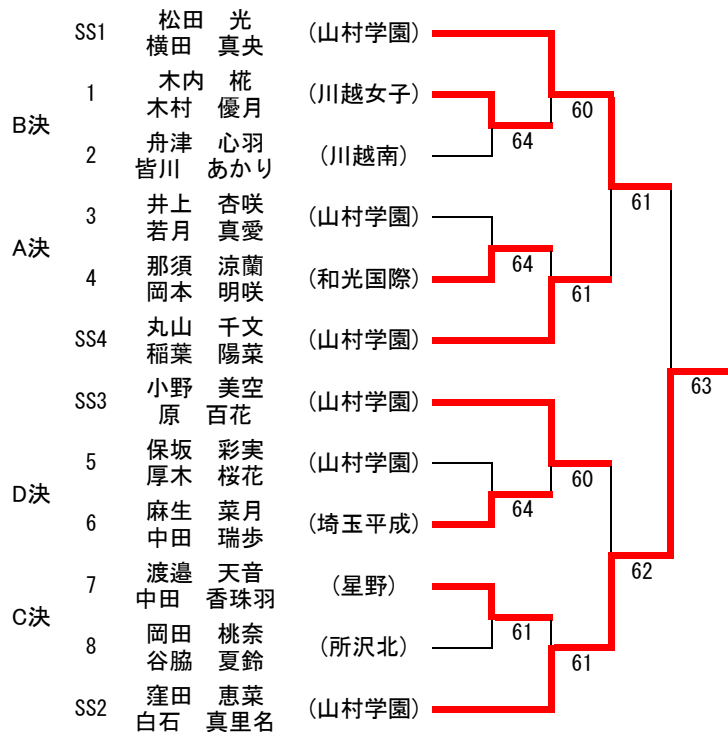

3・4位

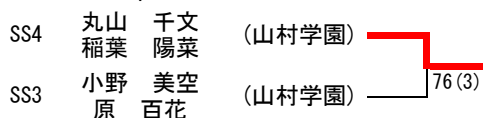

5・6位

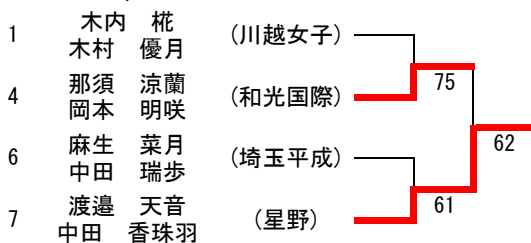

7・8位

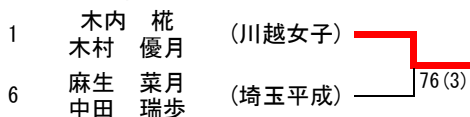

9・10位

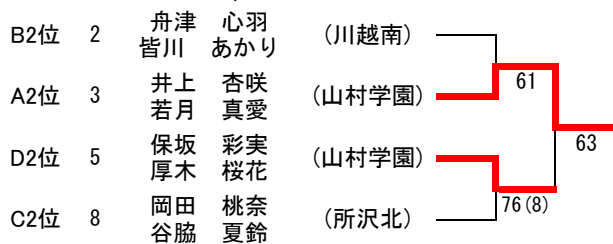

11・12位

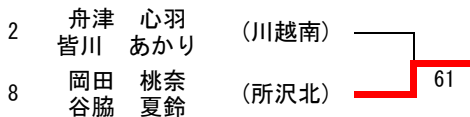

13・14位



15・16位

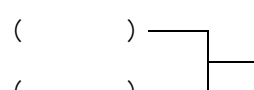

17・18位

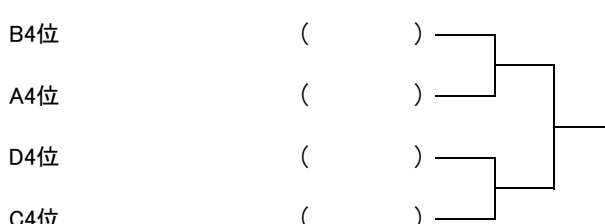

19・20位

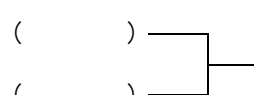

(※15位以下の対戦は実施せず)

女子シングルス

女子ダブルス

地区	順位	選手名	学年	学校名
西	1	松田 光	3	山村学園
西	2	白石 真里名	3	山村学園
西	3	小野 美空	2	山村学園
西	4	横田 真央	3	山村学園
西	5	丸山 千文	2	山村学園
西	6	窪田 恵菜	3	山村学園
西	7	渡邊 天音	3	星野
西	8	麻生 菜月	3	埼玉平成
西	9	原 百花	1	山村学園
西	10	井上 杏咲	2	山村学園
西	11	中田 香珠羽	3	星野
西	12	岡田 桃奈	3	所沢北
西	13	河邊 友香	3	星野
西	14	金子 茉夢	2	細田学園
西	15	臼田 萌香	3	星野
西	16	那須 涼蘭	2	和光国際
西	17	稲葉 陽菜	2	山村学園
西	18	厚木 桜花	1	山村学園
西	19	若月 真愛	1	山村学園
西	20	谷脇 夏鈴	3	所沢北
西	21	佐藤 美輝	3	星野
西	22	甲田 好美	3	星野
西	23	竹島 千媛	3	所沢西
西	24	金巻 乙葉	3	細田学園
西	25	木村 優月	2	川越女子
西	26	荒川 侑子	1	西武文理
西	27	舟津 心羽	3	川越南
西	28	解良 葉奈	3	西武文理
西	29	川井 乃愛	2	星野
西	30	佐藤 いずみ	2	星野
西	32	菅原 穂香	3	市立川越
西	32	高澤 玲那	3	西武文理
西	40	田口 藍	3	朝霞西
西	40	中島 慎歩	3	市立川越
西	40	前田 咲幸	3	川越女子
西	40	中村 唯花	3	川越女子
西	40	石黒 結子	2	川越女子
西	40	皆川 あかり	2	川越南
西	40	岸田 愛加	3	坂戸
西	40	岩崎 史歩	3	西武台
西	72	若杉 桃果	2	朝霞西
西	72	勝田 咲悠里	2	朝霞西
西	72	内野 禮子	2	朝霞西
西	72	坂本 夕真	3	市立川越
西	72	北邨 夏帆	3	入間向陽
西	72	小泉 花怜	3	川越女子
西	72	角田 芽衣菜	3	川越女子
西	72	嶋崎 遥	3	川越女子
西	72	植木 彩	3	川越女子
西	72	田中 そら	2	川越初雁
西	72	小崎 莉世	2	川越南
西	72	中田 瑞歩	1	埼玉平成
西	72	天野 結彩	2	西武台
西	72	大幡 日愛子	3	西武文理
西	72	高橋 美咲	3	所沢北
西	72	町田 菜那	3	所沢北
西	72	石田 紗也子	2	所沢北
西	72	栗田 光彩	2	所沢中央
西	72	内田 沙也華	3	所沢中央
西	72	大塚 渚愛	3	所沢西
西	72	松田 真凜	3	所沢西
西	72	薄田 芽依	3	所沢西
西	72	井上 彩希	3	飯能
西	72	三間 美咲	2	ふじみ野
西	72	中澤 虹	3	星野
西	72	黒田 結生	2	星野
西	72	齋藤 藍	3	星野
西	72	伊藤 凜	3	細田学園
西	72	野口 凜	3	細田学園
西	72	保坂 彩実	2	山村学園
西	72	中島 碧美	3	山村学園
西	72	高田 奈々	3	山村学園

地区	順位	選手名2	選手名3	学年2	学年3	学校名
西	1	窪田 恵菜	白石 真里名	3	3	山村学園
西	2	松田 光	横田 真央	3	3	山村学園
西	3	丸山 千文	稲葉 陽菜	2	2	山村学園
西	4	小野 美空	原 百花	2	1	山村学園
西	5	渡邊 天音	中田 香珠羽	3	3	星野
西	6	那須 涼蘭	岡本 明咲	2	2	和光国際
西	7	木内 柊	木村 優月	2	2	川越女子
西	8	麻生 菜月	中田 瑞歩	3	1	埼玉平成
西	9	井上 杏咲	若月 真愛	2	1	山村学園
西	10	保坂 彩実	厚木 桜花	2	1	山村学園
西	11	岡田 桃奈	谷脇 夏鈴	3	3	所沢北
西	12	舟津 心羽	皆川 あかり	3	2	川越南
西	13	臼田 萌香	佐藤 美輝	3	3	星野
西	14	中澤 虹	黒田 結生	3	2	星野
西	16	金子 木乃葉	江口 陽向	2	2	所沢北
西	16	河邊 友香	甲田 好美	3	3	星野
西	20	菅原 穂香	中島 慎歩	3	3	市立川越
西	20	前田 咲幸	石黒 結子	3	2	川越女子
西	20	細田 萌々子	伊津 彩香	2	2	坂戸
西	20	塚田 亜紗子	根本 凜	3	3	所沢北
西	36	木戸 まりや	勝田 咲悠里	2	2	朝霞西
西	36	内野 禮子	若杉 桃果	2	2	朝霞西
西	36	久保 希颯	坂本 夕真	3	3	市立川越
西	36	水戸部 里穂	内村 咲希	3	3	入間向陽
西	36	植木 彩	小泉 花怜	3	3	川越女子
西	36	齊藤 葉月	朝妻 結	3	2	志木
西	36	檜垣 采紗	武内 なな	3	3	西武文理
西	36	九谷 愛理	平井 咲稀	2	1	西武文理
西	36	窪田 藍	谷治 結美花	3	3	所沢北
西	36	石田 紗也子	根本 愛海	2	2	所沢北
西	36	田畑 佑花	高橋 美咲	3	3	所沢北
西	36	秋山 祐佳里	成田 未希	2	2	所沢中央
西	36	井上 彩希	影山 麗	3	3	飯能
西	36	秋元 千咲	石川 捺稀	2	2	星野
西	36	川井 乃愛	佐藤 いずみ	2	2	星野
西	36	山本 夏楠	御園生 つたせ	3	2	細田学園

県出場

学校名	S	D
山村学園	11	6
星野	8	3
西武文理	2	
所沢北	2	1
細田学園	2	
川越女子	1	1
川越南	1	1
埼玉平成	1	1
所沢西	1	
和光国際	1	1
総計	30	14