

2022年度 新人大会テニス競技 西部地区大会 女子シングルス 2次予選

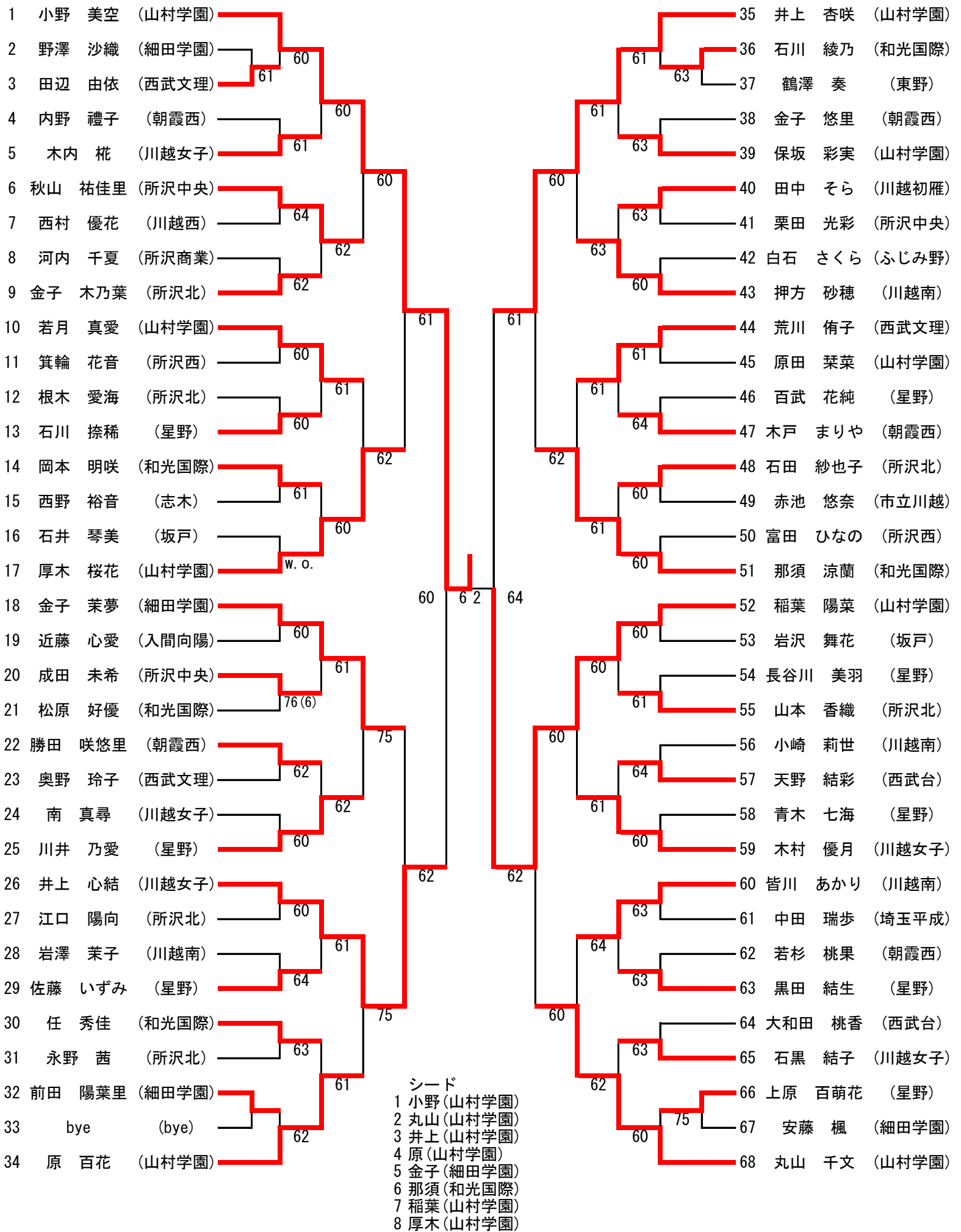

3・4位

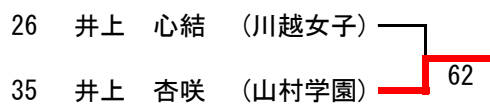

5・6位



7・8位

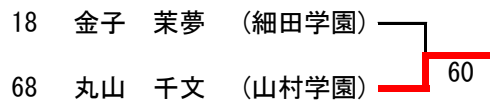

9・10位

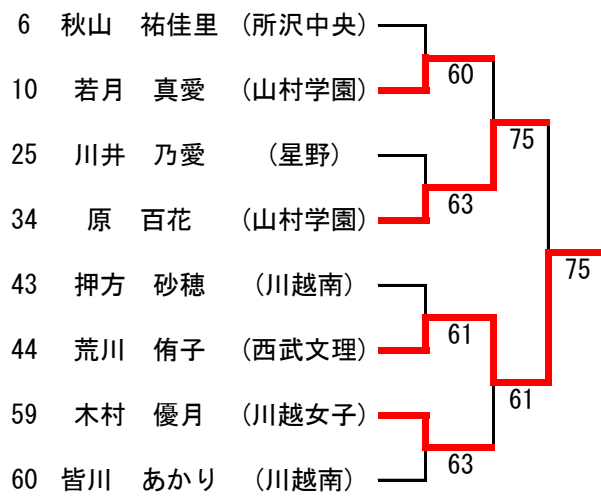

11・12位

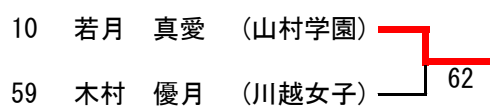

13・14位

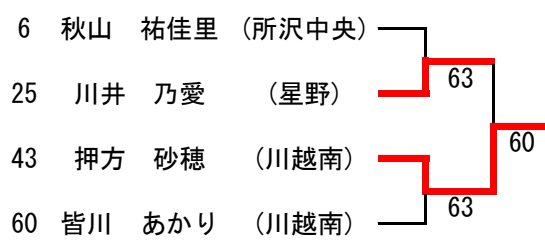

15・16位

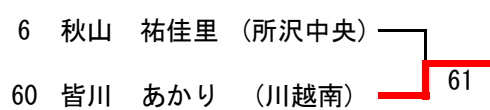

17・18位

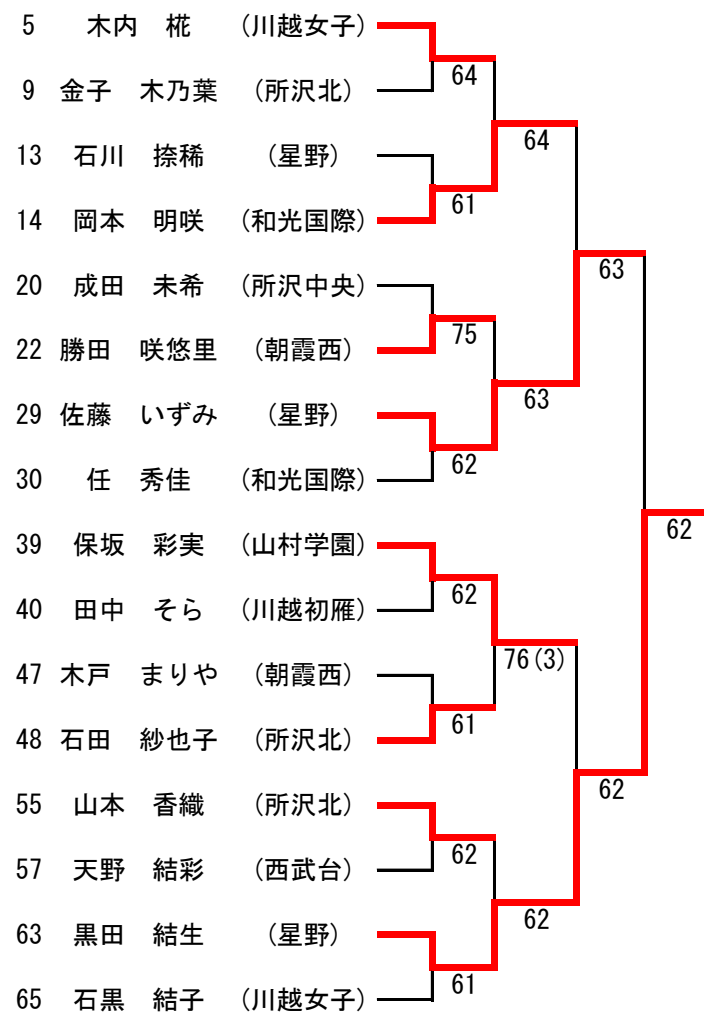

19・20位

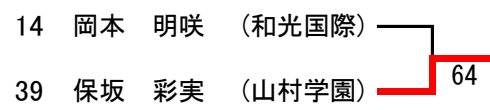

21・22位

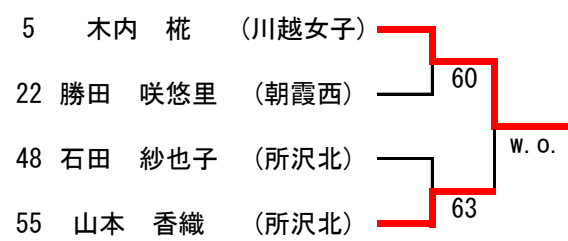

23・24位

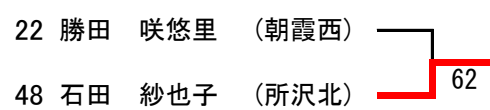

25・26位

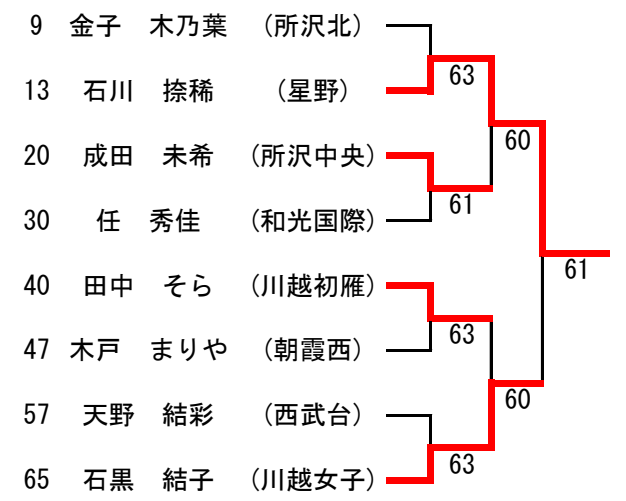

27・28位

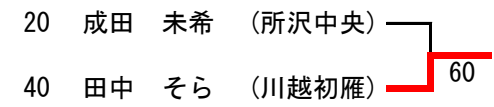

29・30位

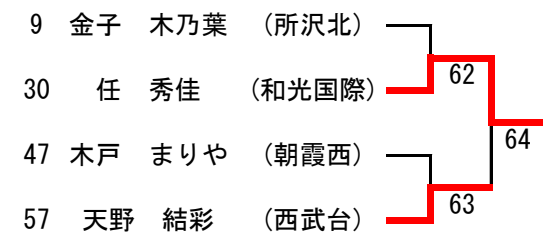

31・32位

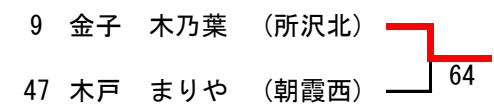

33~64位 (コンソレ)

3	田辺 由依	(西武文理)	
4	内野 禮子	(朝霞西)	61
7	西村 優花	(川越西)	
8	河内 千夏	(所沢商業)	62
11	箕輪 花音	(所沢西)	
12	根木 愛海	(所沢北)	64
15	西野 裕音	(志木)	
16	石井 琴美	(坂戸)	w. o.
19	近藤 心愛	(入間向陽)	
21	松原 好優	(和光国際)	62
23	奥野 玲子	(西武文理)	
24	南 真尋	(川越女子)	64
27	江口 陽向	(所沢北)	
28	岩澤 茉子	(川越南)	62
31	永野 茜	(所沢北)	
32	前田 陽葉里	(細田学園)	62
36	石川 綾乃	(和光国際)	
38	金子 悠里	(朝霞西)	63
41	栗田 光彩	(所沢中央)	
42	白石 さくら	(ふじみ野)	61
45	原田 葉菜	(山村学園)	
46	百武 花純	(星野)	62
49	赤池 悠奈	(市立川越)	
50	富田 ひなの	(所沢西)	61
53	岩沢 舞花	(坂戸)	
54	長谷川 美羽	(星野)	62
56	小崎 莉世	(川越南)	
58	青木 七海	(星野)	62
61	中田 瑞歩	(埼玉平成)	
62	若杉 桃果	(朝霞西)	62
64	大和田 桃香	(西武台)	
66	上原 百萌花	(星野)	60

2022年度 新人大会テニス競技 西部地区大会 女子ダブルス 2次予選

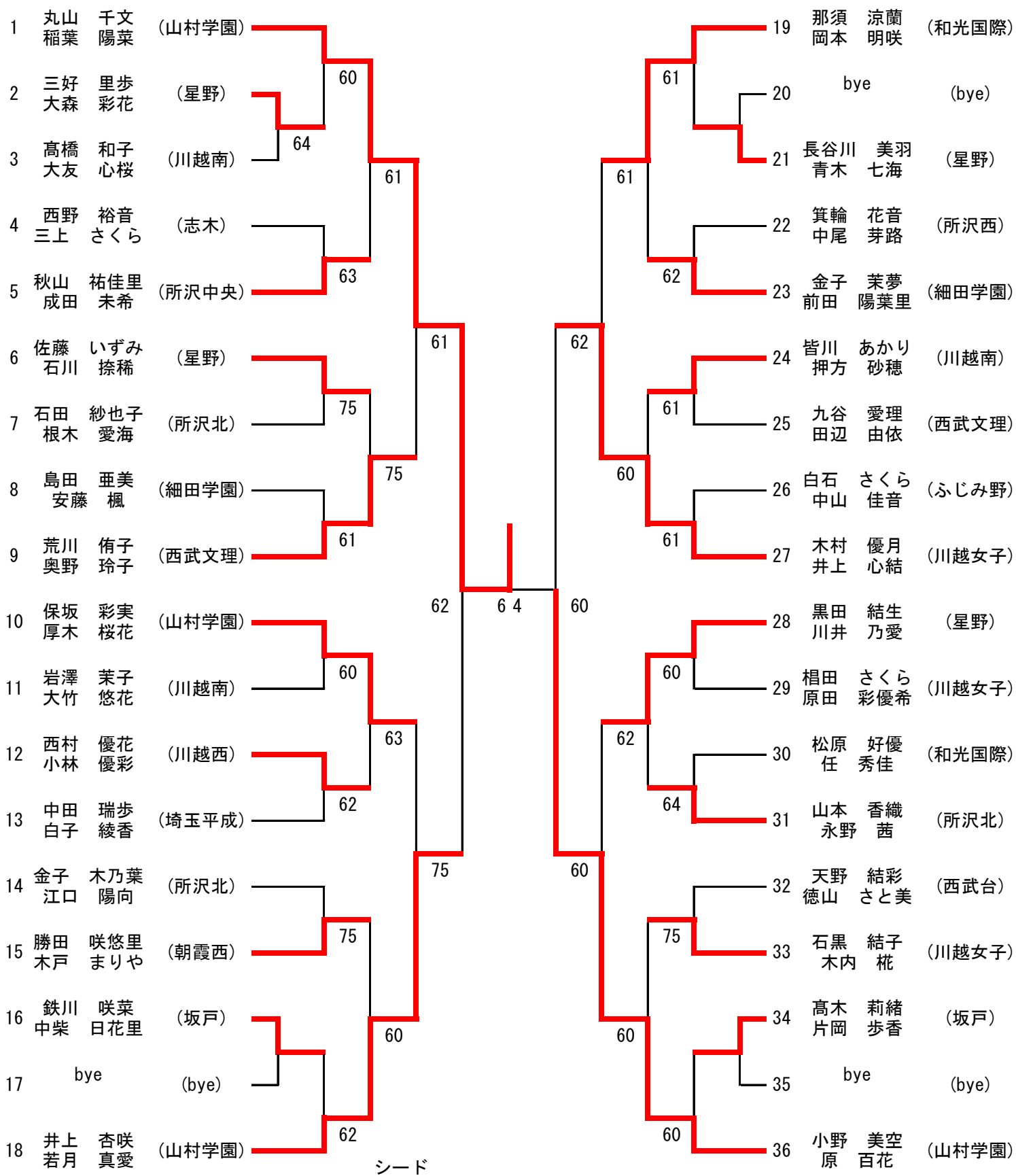

- 1 丸山・稲葉(山村学園)
- 2 小野・原(山村学園)
- 3 那須・岡本(和光国際)
- 4 井上・若月(山村学園)

3・4位

18	井上 杏咲 若月 真愛	(山村学園)	└─┬─┘ └───┘	63
27	木村 優月 井上 心結	(川越女子)		

5・6位

9	荒川 侑子 奥野 玲子	(西武文理)	└─┬─┘	61
10	保坂 彩実 厚木 桜花	(山村学園)		
19	那須 涼蘭 岡本 明咲	(和光国際)	└─┬─┘ └───┘	76(6)
28	黒田 結生 川井 乃愛	(星野)		

7・8位

9	荒川 侑子 奥野 玲子	(西武文理)	└─┬─┘	75
28	黒田 結生 川井 乃愛	(星野)		

9・10位

5	秋山 祐佳里 成田 未希	(所沢中央)	└─┬─┘	63
6	佐藤 いずみ 石川 捺稀	(星野)		
12	西村 優花 小林 優彩	(川越西)	└─┬─┘ └───┘	64
15	勝田 咲悠里 木戸 まりや	(朝霞西)		
23	金子 茉夢 前田 陽葉里	(細田学園)	└─┬─┘ └───┘	64
24	皆川 あかり 押方 砂穂	(川越南)		
31	山本 香織 永野 茜	(所沢北)	└─┬─┘ └───┘	62
33	石黒 結子 木内 栞	(川越女子)		

11・12位

12	西村 優花 小林 優彩	(川越西)	└─┬─┘	62
23	金子 茉夢 前田 陽葉里	(細田学園)		

13・14位

5	秋山 祐佳里 成田 未希	(所沢中央)	└─┬─┘	61
15	勝田 咲悠里 木戸 まりや	(朝霞西)		
24	皆川 あかり 押方 砂穂	(川越南)	└─┬─┘ └───┘	62
31	山本 香織 永野 茜	(所沢北)		

15・16位

15	勝田 咲悠里 木戸 まりや	(朝霞西)	└─┬─┘	63
31	山本 香織 永野 茜	(所沢北)		

17～32位 (コンソレ)

2	三好 里歩 大森 彩花	(星野)	└─┬─┘	63
4	西野 裕音 三上 さくら	(志木)		
7	石田 紗也子 根木 愛海	(所沢北)	└─┬─┘	62
8	島田 亜美 安藤 楓	(細田学園)		
11	岩澤 茉子 大竹 悠花	(川越南)	└─┬─┘	64
13	中田 瑞歩 白子 綾香	(埼玉平成)		
14	金子 木乃葉 江口 陽向	(所沢北)	└─┬─┘	63
16	鉄川 咲菜 中柴 日花里	(坂戸)		
21	長谷川 美羽 青木 七海	(星野)	└─┬─┘	64
22	箕輪 花音 中尾 芽路	(所沢西)		
25	九谷 愛理 田辺 由依	(西武文理)	└─┬─┘	64
26	白石 さくら 中山 佳音	(ふじみ野)		
29	梶田 さくら 原田 彩優希	(川越女子)	└─┬─┘	60
30	松原 好優 任 秀佳	(和光国際)		
32	天野 結彩 徳山 さと美	(西武台)	└─┬─┘	63
34	高木 莉緒 片岡 歩香	(坂戸)		

県大会出場選手一覧

女子シングルス

地区	順位	選手名	学年	学校名
西	1	小野 美空	2	山村学園
西	2	稲葉 陽菜	2	山村学園
西	3	井上 杏咲	2	山村学園
西	4	井上 心結	1	川越女子
西	5	厚木 桜花	1	山村学園
西	6	那須 涼蘭	2	和光国際
西	7	丸山 千文	2	山村学園
西	8	金子 茉夢	2	細田学園
西	9	荒川 侑子	1	西武文理
西	10	原 百花	1	山村学園
西	11	若月 真愛	1	山村学園
西	12	木村 優月	2	川越女子
西	13	押方 砂穂	1	川越南
西	14	川井 乃愛	2	星野
西	15	皆川 あかり	2	川越南
西	16	秋山 祐佳里	2	所沢中央
西	17	黒田 結生	2	星野
西	18	佐藤 いずみ	2	星野
西	19	保坂 彩実	2	山村学園
西	20	岡本 明咲	2	和光国際
西	21	木内 栞	2	川越女子
西	22	山本 香織	1	所沢北
西	23	石田 紗也子	2	所沢北
西	24	勝田 咲悠里	2	朝霞西
西	25	石川 捺稀	2	星野
西	26	石黒 結子	2	川越女子
西	27	田中 そら	2	川越初雁
西	28	成田 未希	2	所沢中央
西	29	任 秀佳	1	和光国際
西	30	天野 結彩	2	西武台

女子ダブルス

地区	順位	選手名2	選手名3	学年2	学年3	学校名
西	1	丸山 千文	稲葉 陽菜	2	2	山村学園
西	2	小野 美空	原 百花	2	1	山村学園
西	3	井上 杏咲	若月 真愛	2	1	山村学園
西	4	木村 優月	井上 心結	2	1	川越女子
西	5	保坂 彩実	厚木 桜花	2	1	山村学園
西	6	那須 涼蘭	岡本 明咲	2	2	和光国際
西	7	黒田 結生	川井 乃愛	2	2	星野
西	8	荒川 侑子	奥野 玲子	1	2	西武文理
西	9	佐藤 いずみ	石川 捺稀	2	2	星野
西	10	石黒 結子	木内 栞	2	2	川越女子
西	11	金子 茉夢	前田 陽葉里	2	2	細田学園
西	12	西村 優花	小林 優彩	2	2	川越西
西	13	皆川 あかり	押方 砂穂	2	1	川越南
西	14	秋山 祐佳里	成田 未希	2	2	所沢中央
西	15	勝田 咲悠里	木戸 まりや	2	2	朝霞西

学校名	S	D
細田学園	1	1
山村学園	8	4
所沢中央	2	1
所沢北	2	
星野	4	2
西武台	1	
西武文理	1	1
川越初雁	1	
川越女子	4	2
川越西		1
川越南	2	1
朝霞西	1	1
和光国際	3	1
総計	30	15

補欠候補

女子シングルス

地区	順位	選手名	学年	学校名
西	31	金子 木乃葉	2	所沢北
西	32	木戸 まりや	2	朝霞西
西	33	中田 瑞歩	1	埼玉平成
西	33	原田 葉菜	1	山村学園
西	33	赤池 悠奈	1	市立川越
西	33	西野 裕音	2	志木
西	33	栗田 光彩	2	所沢中央
西	33	根木 愛海	2	所沢北
西	33	永野 茜	1	所沢北
西	33	長谷川 美羽	2	星野
西	33	大和田 桃香	1	西武台
西	33	奥野 玲子	2	西武文理
西	33	西村 優花	2	川越西
西	33	岩澤 茉莉	2	川越南
西	33	小崎 莉世	2	川越南
西	33	内野 禮子	2	朝霞西
西	33	金子 悠里	2	朝霞西
西	33	松原 好優	1	和光国際
西	49	白石 さくら	1	ふじみ野
西	49	前田 陽葉里	2	細田学園
西	49	石井 琴美	1	坂戸
西	49	岩沢 舞花	2	坂戸
西	49	河内 千夏	2	所沢商業
西	49	箕輪 花音	2	所沢西
西	49	富田 ひなの	2	所沢西
西	49	江口 陽向	2	所沢北
西	49	百武 花純	2	星野
西	49	青木 七海	2	星野
西	49	上原 百萌花	1	星野
西	49	田辺 由依	1	西武文理
西	49	南 真尋	1	川越女子
西	49	若杉 桃果	2	朝霞西
西	49	近藤 心愛	2	入間向陽
西	49	石川 綾乃	1	和光国際
西	65	野澤 沙織	1	細田学園
西	65	鶴澤 奏	2	東野
西	65	安藤 楓	1	細田学園

女子ダブルス

地区	順位	選手名2	選手名3	学年2	学年3	学校名
西	16	山本 香織	永野 茜	1	1	所沢北
西	17	高木 莉緒	片岡 歩香	2	2	坂戸
西	17	箕輪 花音	中尾 芽路	2	2	所沢西
西	17	石田 紗也子	根木 愛海	2	2	所沢北
西	17	金子 木乃葉	江口 陽向	2	2	所沢北
西	17	三好 里歩	大森 彩花	1	1	星野
西	17	九谷 愛理	田辺 由依	2	1	西武文理
西	17	岩澤 茉莉	大竹 悠花	2	2	川越南
西	17	松原 好優	任 秀佳	1	1	和光国際
西	25	白石 さくら	中山 佳音	1	1	ふじみ野
西	25	島田 亜美	安藤 楓	1	1	細田学園
西	25	鉄川 咲菜	中柴 日花里	2	2	坂戸
西	25	中田 瑞歩	白子 綾香	1	1	埼玉平成
西	25	西野 裕音	三上 さくら	2	1	志木
西	25	長谷川 美羽	青木 七海	2	2	星野
西	25	天野 結彩	徳山 さと美	2	2	西武台
西	25	椛田 さくら	原田 彩優希	1	1	川越女子
西	33	高橋 和子	大友 心桜	1	1	川越南