

25・26位

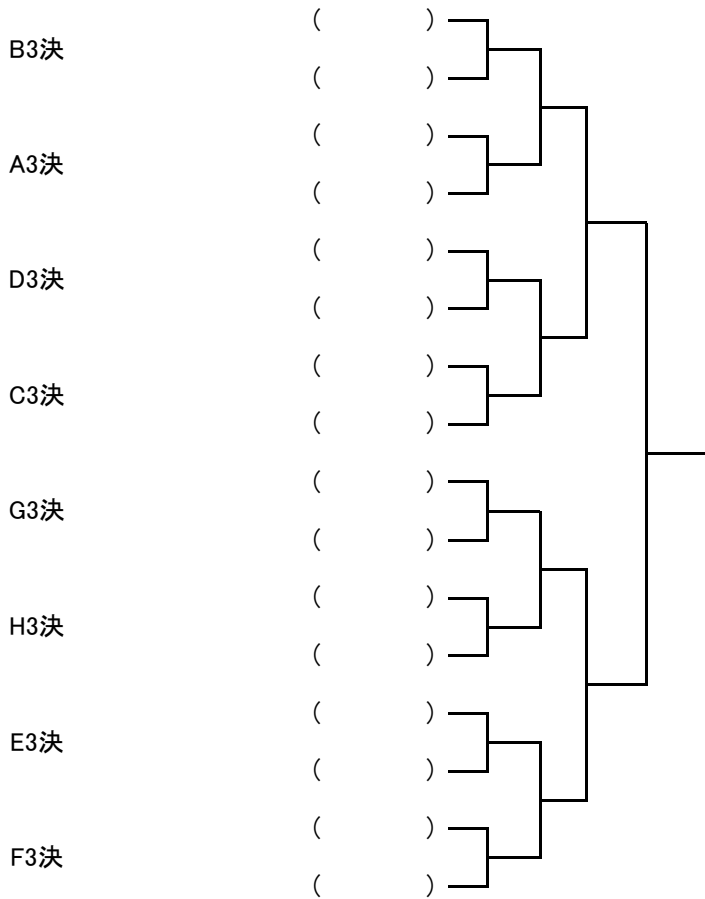

33・34位

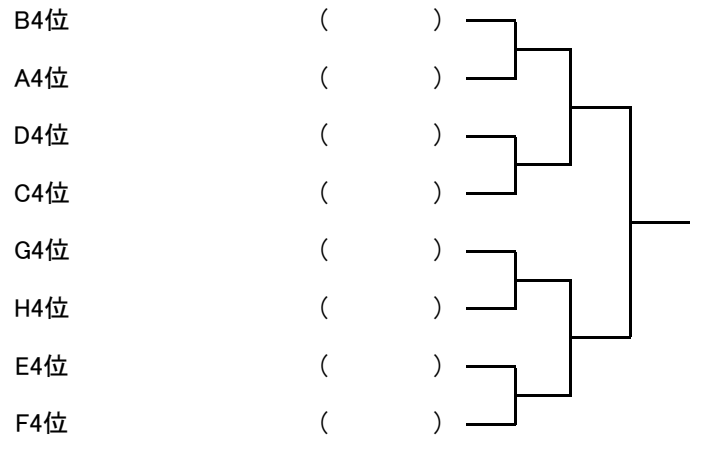

35・36位

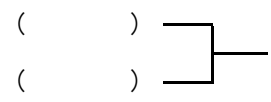

37・38位

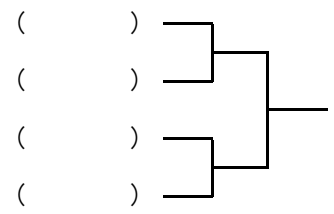

27・28位

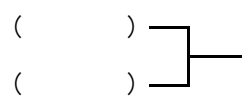

39・40位

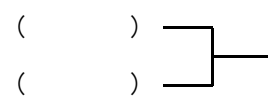

29・30位

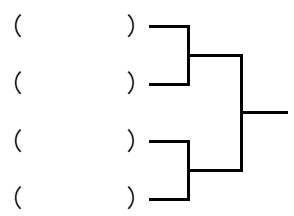

(※今回、33～40位の対戦は実施せず)
 (※31・32戦を実施するかは大会当日検討します)

31・32位

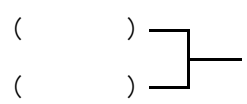

1・2位

SS1 小野 美空
室井 仁茄

(山村学園)

B決

()

()

A決

()

()

SS4 森田 陽菜子
山田 凧紗

(山村学園)

SS3 原 百花
橋本 結衣

(山村学園)

D決

()

()

C決

()

()

SS2 丸山 千文
土屋 紗菜

(山村学園)

3・4位

()

()

5・6位

()

()

()

()

7・8位

()

()

9・10位

B2位

()

A2位

()

D2位

()

C2位

()

11・12位

()

()

13・14位

B3決

()

()

A3決

()

()

D3決

()

()

C3決

()

()

15・16位

()

()

17・18位

B4位

()

A4位

()

D4位

()

C4位

()

19・20位

()

()

(※17~20位の対戦は実施せず)
(※15・16戦を実施するかは大会当日検討します)